

New release!

“新商品だけ”の特別なダイジェストカタログ!



2021 ジューテックグループ 住実新商品カタログ

JU-JITSU NEW PRODUCT CATALOG 2021

2021 ジューテックグループ 新商品カタログ

内装建材

住実フロア グランプレシヤス【抗ウイルス仕様】	1
マンション直貼り防音フロア	3
モードコレクト	4
アートクチュール・ソソ	5
ネクシオ ウォークフィット	6
ネクシオ ラスティック	6
G-ROCK (床暖房対応フロア)	7
吸着フローリング ピタフィー	9
温水式床暖房	10
SOLIDO typeM_FLAT	11
お仏壇「メモリーナ」	12
高気密型床下点検口・収納庫	13

外装・基礎まわり関連

しろあり保証 1000	14
キノバッキンロング	15
気密バッキンロング	15
WM 防鼠付スリム水切り	16
WM スリムオーバーハンク	16
PE 鋼板製目地ジョイナー	16
換気棟包	17
棟包/急勾配用棟包	17
強風対策棟コーナー	17
住実小巻コイル	18
雨押さえ用水切りシート	18
室外機カバー	18
SUPER コート EX	19
PR シート	19

住宅設備

浴室換気乾燥暖房機 (セラミックヒーター型)	20
抗菌樹脂枠	21
浴室テレビ	23
ガス衣類乾燥機 乾太くん	25
マイクロバブルバスユニット	26
ウルトラファインバブル生成シャワーヘッド『ミラブル plus』	27
ミラブルキッチン	28
ミラバス	28
ガス風呂給湯器エコジョーズ (おいだき付)	29
ガス風呂給湯器 (おいだき付)	30
ガス給湯器 (おいだき無)	30
ハイブリッド給湯システム	31
3口ガスビルトインコンロ	32
排水粉碎圧送ポンプ サニアクセス 3 (汚水用)	33

排水圧送ポンプ サニスピードプラス (雑排水用)	33
洗面化粧台 L シリーズ	34
洗面化粧台 S シリーズ	35
ダクトレス第一種熱交換換気システム	37
スマホで外でもドアホン	38
家じゅうどこでもドアホン	38
テレビドアホン	38
ワイヤレステレビドアホン	38

外部・エクステリア関連

住実エクステリアウッド	39
エバーアートボード 門柱	41
エバーアートボード	41

安心安全

透明ロールスクリーン	42
飛散防止透明板	43
フェイスガード	43
マウスガード (ヘルメット用)	43
ウイルス増殖環境 消滅	44
マスクはガードしなければ! EX	44
マスクはガードしなければ! EX 涼感プラス	44
マルチクッションテープ抗菌タイプ	45
抗菌コーナークッション	45
飛散防止透明板 E	46
飛沫対策用透明塩ビシート	46
TTM-08A 足踏式消毒液スタンド	47
避難所用間仕切り『避難所で~も!!』	48
タイガー EX ハイパー	49
住宅用火災警報器 単独型・90 ミリサイズ	50
住宅用火災警報器 無線連動型・100 ミリサイズ	50
おかげさまセット	51
お見事セット (天板付)	51
福来いセット (天板付)	51
上棟セット	52
ウッドパーティーション	52
セキュリティカメラシステム	53
フルハーネス型墜落制止用器具・専用ランヤード	55





J U T E C
CORPORATION



2021 ジューテックグループ
新商品カタログ

New release!

私たちは未来ある子供たちのために
地球にやさしい住環境と夢のある豊かな暮らしを提供します

住実フロア グランプレシャス **【抗ウイルス仕様】**

〈precious: 貴重な・大切な〉

数ある銘木の中から厳選・加工した挽板を使用。
木の美しさを際立たせた最高峰のフローリングです。
新しく「抗ウイルス性能」が追加されました。



HARD MAPLE

品番	定価
GP001	51,700円/梱 (15,670円/㎡)



BLACK WALNUT

品番	定価
GP002	74,300円/梱 (22,520円/㎡)



RUSTIC OAK

品番	定価
GP003	58,300円/梱 (17,670円/㎡)

住実フロア グランプレシャスの特徴



■ 素材の素晴らしさ

グランプレシャスの表面化粧材には、確かな鑑識眼によって吟味・調達された魅力あふれる“銘木”を使用。



■ RUSTIC OAK パテ充填処理

RUSTIC OAKには、木材の個性を活かしながらも、実用上問題がないようにするために、穴あき部にはパテによる補修を施しています。パテの選定と独自の加工技術により、パテやせ・割れ・塗膜密着の課題をクリアし、床暖房でも安心して使っていただけます。



床暖房での床トラブル例

■ ずっと安心の床暖房対応

(大手都市ガス会社認定)

挽き板の床材に起こりやすいのが、隙や割れといった床暖房時のトラブル。グランプレシャスは、大手都市ガス会社の施設において過酷な条件下で耐久試験をクリアし、暖房仕上げとしての認定を受けているので安心してお使いいただけます。



■ 触感とメンテナンス性を両立

グランプレシャスは、これまで難しかった、銘木の風合い(木味)そのものの感触と、摩耗・汚れなどへの耐久性を両立した塗装を施すことにより実現しました。無垢フローリングのような煩わしいメンテナンス不要のフリーワックスです。



■ SIAAの抗ウイルス基準をクリア

無機系の抗ウイルス剤を配合した新塗装を施すことで、(一社)抗菌製品技術協議会(SIAA)による抗ウイルスマークを取得しています。SIAAが定める「特定ウイルス※が24時間後に99%以上減少すること」という基準に対して、「ウイルスA(エンベロープあり)で99.99%、ウイルスB(エンベロープなし)で99.96%減少」というどちらのウイルスに対しても高いレベルで合格しています。

※天然木無垢材挽き板(2mm厚)を使用。

■ 3Pタイプ(溝ピッチ約100mm)

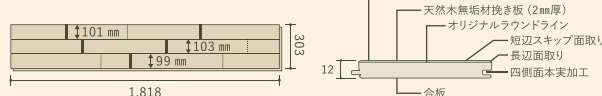

※8~12ピースでデザインしております。

Free Wax フリーワックス

△平滑で木味を活かす艶になっていますので、ワックスがけは必要ありません。

しかし、傷が気になる場合や、継続的にワックスがけを希望される場合は、ワックスがけが可能です。ワックスがけが必要な場合は、右記の製品をお使いください。ただし、ワックスをかけた場合は、表面がワックスの皮膜になり、艶など塗装本来の性能が発揮できなくなります。

- リンレイ製 ハイテックフローリング コートつや消し40
- リンレイ製 ノンブライト
- リスダンケミカル製 ナチュラルック

- ①SIAAの抗ウイルス基準をクリアしました
- ②SIAAの4つの安全基準にも合格
(急性経口毒性)(皮膚一次刺激性)
(変異原性)(皮膚感受性)
- ③光を必要としないので暗所でも効果を発揮
- ④天然木の素材感は今まで通り

菌とウイルスはいろいろな点で異なります。

	細菌	ウイルス
大きさ	1um	0.1um
分類	原核生物	非生物
細胞	ある	ない
増殖	細胞分裂で増殖	単独で増殖しない 宿主細胞で増殖



無機系・塗装
表面
JP0612534A0001X

製品上の特定ウイルスの数を減少させます。

SIAA マークは、ISO21702 法により評価された結果に基づき、抗菌製品技術協議会ガイドラインで品質管理・情報公開された製品に表示されています。

- 抗ウイルス加工は、病気を治療や予防を目的とするものではありません。
- SIAA の安全性基準に適合しています。

SIAA (抗菌製品技術協議会)

Society of international sustaining growth for antimicrobial articles

消費者に「安全と安心のシンボル」として、ガイドラインを満たした製品に対して「認証マーク」の表示ができる制度。(1998 年より)

抗ウイルスマークの要求性能

ウイルスが

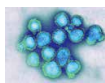

24 時間後に 99% 以上減少

フローリング断面図

フロアの上塗り塗装に抗ウイルス性能のある新塗料を塗布。

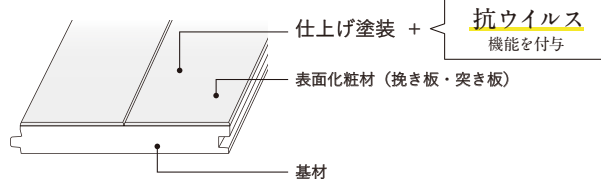

抗ウイルスのメカニズム

無機イオンが酸化還元反応により、ウイルスの有機物を破壊・変質させて死滅させます。

ウイルス A (エンベロープあり)



ウイルス B (エンベロープなし)



どちらのタイプのウイルスにも効果を発揮

抗ウイルス試験データ

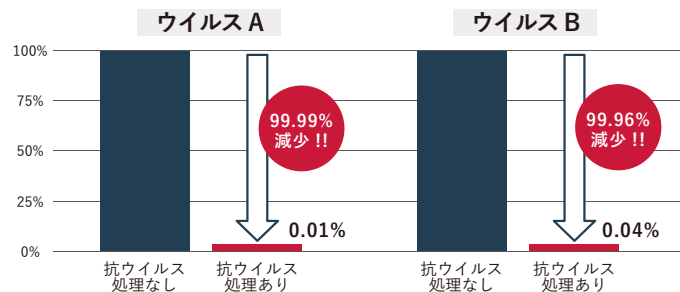

試験機関：一般財団法人日本繊維製品品質技術センター

試験方法：ISO21702 法

※ウイルス A エンベロープあり ATCC VR-1679 / ウィルス B エンベロープなし ATCC VR-782

*1:薬機法(医薬品、医療機器等の品質、有効性及び安全性の確保等に関する法律)の関係上、特定のウイルス名が表記できないため、ウイルスA、ウイルスBと記載しています。

*2:ウイルス粒子に見られる膜状の構造。エンベロープがない場合は、エンベロープ有りの場合と比較してアルコール等の消毒液耐性が強いと言われている。

*3:PFU(Plaque-forming unit) プラーク法により測定したウイルス数の指標

〈ご注意〉

●抗ウイルス加工は、病気の治療や予防を目的とするものではありません。●SIAAの安全性基準に適合しています。●本製品は感染予防を保証するものではありません。●掲載しているデータおよび写真は試験結果であり、保証値ではありません。また、実際の使用状況で同様の効果を保証するものではありません。●試験機関での結果であり、実際の使用状況で同様の効果を保証するものではありません。●医薬品や医療機器などの医療を目的とした製品ではありません。●表面のツヤが変化するほど摩耗すると抗ウイルス性能が低下することがあります。●表面に汚れなどが付着した状態では、効果を発揮することが出来ませんので、適切なお手入れを実施してください。

マンション直貼り防音フロア

直貼り 上履用

受45【床暖房用防音フロア】：△LL(I)-4(推定LL-45)
40【床暖房用防音フロア】：△LL(I)-5(推定LL-40)
45【防音フロア】：△LL(I)-4(推定LL-45)
受は受注生産品となります。納期はご確認ください。

低VOCとF☆☆☆☆に配慮し、抗菌処理を施した衛生的で人にやさしい防音フロアです。

Mode Collect / Art Couture Son

〈モードコレクト45・40【床暖房用防音フロア】(13・15mm厚)〉
〈アートクチュール・ソン45・40【床暖房用防音フロア】(13・15mm厚)〉

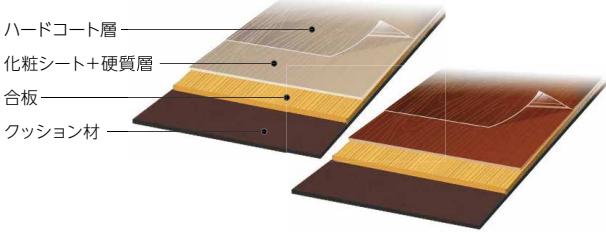

Mode Collect / Art Couture Son

〈モードコレクト45【防音フロア】(11.5mm厚)〉
〈アートクチュール・ソン45【防音フロア】(11.5mm厚)〉

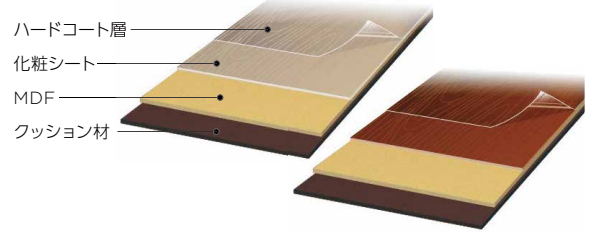

NEXIO WALKFIT

〈ネクシオ ウォークフィット45・40【床暖房用防音フロア】(13・15mm厚)〉

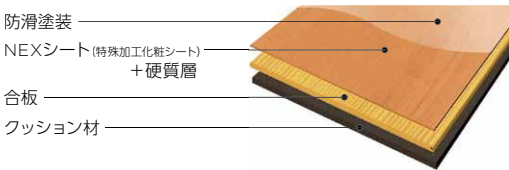

NEXIO WALKFIT / NEXIO Rustic45

〈ネクシオ ウォークフィット45【防音フロア】(11.5mm厚)〉
〈ネクシオ ラスティック45【防音フロア】(11.5mm厚)〉

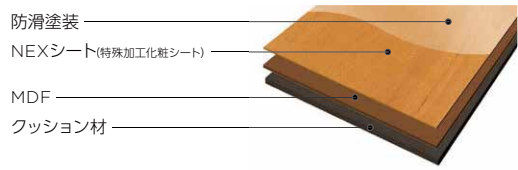

身体にやさしい

抗菌 抗菌対策で衛生的

床材の表面に安全性の高い抗菌処理を施し、各種細菌の繁殖を抑制します。床を清潔に保ち、お子様やお年寄りのいるご家庭でも安心です。

〈抗菌効果〉

細菌の繁殖を阻止し、増殖抑制効果があります。住宅内での代表的な細菌として人、動物の腸内において腸炎、下痢などをおこす大腸菌と細菌性食中毒および化膿性疾患の原因となる黄色ブドウ球菌がおもな細菌といえます。

試験は抗菌塗装製品の抗菌力試験(フィルム密着法)に従い大腸菌・黄色ブドウ球菌の2種類でおこないました。

抗菌処理品



未処理品



●抗菌力試験結果 フィルム密着法：保存温度 35℃

試験菌	初期菌数	6時間後の菌数	
		未処理品	抗菌処理品
大腸菌	2.4×10 ⁵	2.2×10 ⁷	<10
黄色ブドウ球菌	2.5×10 ⁵	6.8×10 ⁵	<10

※<10とは菌が検出できないことを示します。
測定：(一財)日本食品分析センター

人にやさしい

F☆☆☆☆

低ホルムアルデヒド仕様：使用制限を受けないF☆☆☆☆

平成15年7月の建築基準法改正により、ホルムアルデヒドを発散する建材は使用制限を受けます。上記の商品は、使用制限を受けない最高ランクのF☆☆☆☆です。

低VOC

低VOC対策

ホルムアルデヒドをはじめ、室内の空気環境を汚染するおそれのある物質として厚生労働省が指定している13の揮発性有機化合物の内、上記の商品について6物質は該当する製品がなく、残り7物質で指針値をクリアしています。

防音フロア

この床材は防音性能を高めるため裏側にクッション材を使用しています。そのため、一般の床材と比べると歩いた時に柔らかく沈むような感じがしますが、防音性能を得るための構造上やむを得ない現象です。

Mode Collect モードコレクト モードコレクト

45【受】・40【床暖房用防音フロア】 / 45【防音フロア】

低VOC **F★★★★** 複合フローリング(低ホルムアルデヒド)
JPIC-FL57 JPIC-FL37

防音	抗菌	ワックス不要	耐電気カーペット	床暖房対応
耐汚れ	耐擦りキズ	クラックレス	グリーンウッド法 合法性確認済 床暖房用防音フロアのみ	

【受】45【床暖房用防音フロア】:ΔLL(I)-4(推定LL-45)
40【床暖房用防音フロア】:ΔLL(I)-5(推定LL-40)
45【防音フロア】:ΔLL(I)-4(推定LL-45)
【受】は受注生産品となります。納期をご確認ください。



アカシア柄(色記号:AA)



ウォールナット柄(色記号:WT)



ブラックチェリー柄(色記号:BC)



エルム柄(色記号:EM)



セン柄(色記号:SN)

■ 45・40【床暖房用防音フロア】

基 材	合板裏溝入り・裏面クッション材
表 面	化粧シート+硬質層
表面仕上げ	抗菌処理、ハードコート仕上げ
寸 法	143×900×13・15mm
梱 包 入 数	24枚入(約3.09㎡)
防 音 性 能	軽量床衝撃音低減性能 45:ΔLL(I)-4(推定LL-45) 40:ΔLL(I)-5(推定LL-40)

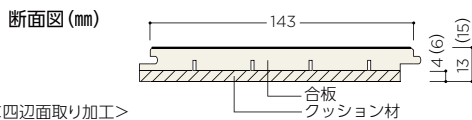

■ 45【防音フロア】

基 材	MDF・Mタイプ裏溝入り・裏面クッション材
表 面	化粧シート
表面仕上げ	抗菌処理、ハードコート仕上げ
寸 法	143×900×11.5mm
梱 包 入 数	24枚入(約3.09㎡)
防 音 性 能	軽量床衝撃音低減性能 ΔLL(I)-4(推定LL-45)

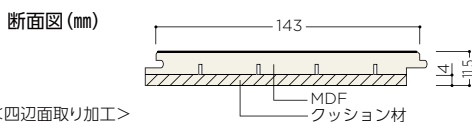

ヴィンテージグレイジュ色(色記号:VG)



シナモングレイジュ色(色記号:CG)



アッシュグレイジュ色(色記号:AG)

品名	品番	定価
【受】45【床暖房用防音フロア】・13mm厚	MCBF45DS1-※	48,000円/ケース
40【床暖房用防音フロア】・15mm厚	MCBF40DS1-※	56,000円/ケース
45【防音フロア】・11.5mm厚	MCBF45S1-※	38,000円/ケース

※には、色記号を入れてください。

アートクチュール・ソン
Art Couture Son

アートクチュール・ソン
45受・40【床暖房用防音フロア】 / 45【防音フロア】

低VOC F★★★★ 複合フローリング(低ホルムアルデヒド)
JPIC-FL57 JPIC-FL37

防音	抗菌	ワックス不要	耐電気カーペット	床暖房対応
耐汚れ	耐擦りキズ	クラックレス	クリーンウッド法	合法性確認済

床暖房用防音フロアのみ

45【床暖房用防音フロア】: ΔLL(I)-4 (推定LL-45)
40【床暖房用防音フロア】: ΔLL(I)-5 (推定LL-40)
45【防音フロア】: ΔLL(I)-4 (推定LL-45)
※は受注生産品となります。納期はご確認ください。



アートクチュール・ソン 45【防音フロア】
(ACBF45S3-GW・グレイスパイン柄: ペイントホワイト色)

■ 45・40【床暖房用防音フロア】

基 材	合板裏溝入り・裏面クッション材
表 面	化粧シート+硬質層
表面仕上げ	抗菌処理、ハードコート仕上げ
寸 法	143×900×13・15mm
梱 包 入 数	24枚入(約3.09㎡)
防 音 性 能	軽量床衝撃音低減性能 45: ΔLL(I)-4 (推定LL-45) 40: ΔLL(I)-5 (推定LL-40)

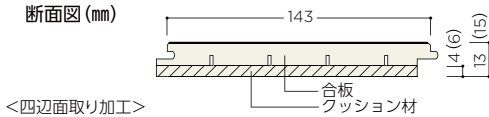

■ 45【防音フロア】

基 材	MDF・Mタイプ裏溝入り・裏面クッション材
表 面	化粧シート
表面仕上げ	抗菌処理、ハードコート仕上げ
寸 法	143×900×11.5mm
梱 包 入 数	24枚入(約3.09㎡)
防 音 性 能	軽量床衝撃音低減性能 ΔLL(I)-4 (推定LL-45)

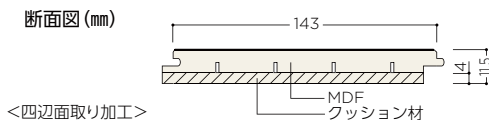

オールドシダー柄: チョコレート色(色記号:CC)



アップル柄: モカ色(色記号:MC)



オーク柄: キャラメル色(色記号:CA)



メープル柄: ミルキー色(色記号:MK)



ノットメープル柄: ハニー色(色記号:HY)



グレイスパイン柄: ペイントホワイト色(色記号:GW)

品名	品番	定価
45【床暖房用防音フロア】・13mm厚	ACBF45DS3-※	48,000円/ケース
40【床暖房用防音フロア】・15mm厚	ACBF40DS3-※	56,000円/ケース
45【防音フロア】・11.5mm厚	ACBF45S3-※	38,000円/ケース

※には、色記号を入れてください。



アンティークオーク柄: ワイルドブラウン色(色記号:WR)

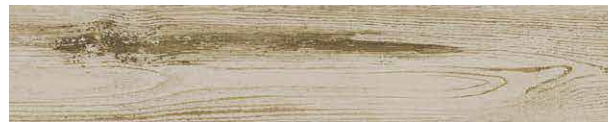

ペイントオーク柄: ブラッシュホワイト色(色記号:BW)



ラフソーオーク柄: スモーク色(色記号:SK)

品名	品番	定価
45【防音フロア】・11.5mm厚	ACBF45S3-※	38,000円/ケース

※には、色記号を入れてください。

ネクシオ ウォークフィット NEXIO WALKFIT

ネクシオ ウォークフィット 45【床暖房用防音フロア】 / 45【防音フロア】

低VOC **F★★★★** 複合フローリング(低ホルムアルデヒド) JPIC-FL57

すべりにくい ペット対応【汚れ】 防音 耐電気カーペット 床暖房対応

抗菌 ワックス不要 耐汚れ **グリーンウッド法 合法性確認済** 床暖房用防音フロアのみ

耐擦りキズ クラックレス

- 45【床暖房用防音フロア】:ΔLL(I)-4(推定LL-45)
- 40【床暖房用防音フロア】:ΔLL(I)-5(推定LL-40)
- 45【防音フロア】:ΔLL(I)-4(推定LL-45)

※は受注生産品となります。納期はご確認ください。



品名	品番	定価
45【床暖房用防音フロア】・13mm厚	NW45DS2-※	46,000円/ケース
40【床暖房用防音フロア】・15mm厚	NW40DS2-※	54,000円/ケース
45【防音フロア】・11.5mm厚	NW45S2-※	36,000円/ケース

※には、色記号を入れてください。

45・40【床暖房用防音フロア】

基材	合板裏満入り・裏面クッション材
表面	NEXシート(特殊加工化粧シート)+硬質層
表面仕上げ	抗菌処理、防滑塗装
寸法	143×900×13・15mm
梱包入数	24枚入(約3.09㎡)
防音性能	軽量床衝撃音低減性能 45:ΔLL(I)-4(推定LL-45) 40:ΔLL(I)-5(推定LL-40)

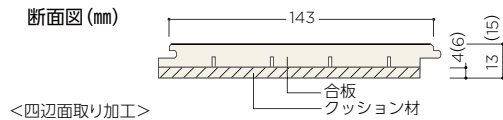

45【防音フロア】

基材	MDF・Mタイプ裏満入り・裏面クッション材
表面	NEXシート(特殊加工化粧シート)
表面仕上げ	抗菌処理、防滑塗装
寸法	143×900×11.5mm
梱包入数	24枚入(約3.09㎡)
防音性能	軽量床衝撃音低減性能 ΔLL(I)-4(推定LL-45)

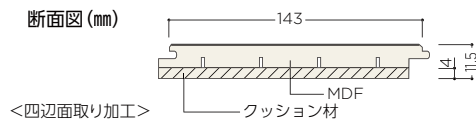

ネクシオ Rustic45

ネクシオ ラステック 45【防音フロア】 ※45【防音フロア】のみ

低VOC **F★★★★** 複合フローリング(低ホルムアルデヒド) JPIC-FL57

すべりにくい ペット対応【汚れ】 防音 抗菌

ワックス不要 耐汚れ 耐擦りキズ クラックレス

- 45【防音フロア】:ΔLL(I)-4(推定LL-45)



品名	品番	定価
45【防音フロア】・11.5mm厚	NW45S2-※	36,000円/ケース

※には、色記号を入れてください。

45【防音フロア】

基材	MDF・Mタイプ裏満入り・裏面クッション材
表面	NEXシート(特殊加工化粧シート)
表面仕上げ	抗菌処理、防滑塗装
寸法	143×900×11.5mm
梱包入数	24枚入(約3.09㎡)
防音性能	軽量床衝撃音低減性能 ΔLL(I)-4(推定LL-45)

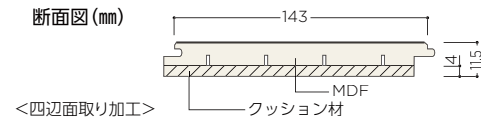

関連部材 後仕上げタイプ 上り框【付け框兼用】

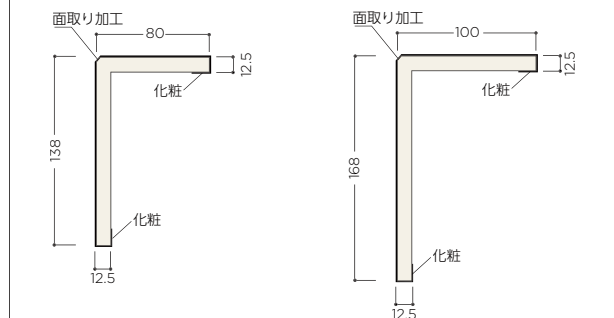

- 品番 FA12R-20※ 定価 15,600円 1,950×138×80(mm)
- 品番 FA12R-21※ 定価 25,600円 2,950×138×80(mm)
- 品番 FA12R-22※ 定価 17,200円 1,950×168×100(mm)
- 品番 FA12R-23※ 定価 27,200円 2,950×168×100(mm)

※には、色記号を入れてください。

(RDAはDA, RMEはME, RBJはBJ, RLTはLT, RPAはPAをお選びください。)

G-ROCK(床暖房対応フロア)

床暖房を更に快適にする

速暖性・省エネ性に優れた床材

- はめ込み式でスピーディに仕上げることが可能です
- 戸建て・マンション・施設に多数採用されています
- 滑りづらくペットを飼われているご家庭にも最適！

夏はひんやり
冬はあったか

施工が簡単

水や傷に強く
お手入れ簡単

釘・ボンド不要	床暖房対応可	土足OK	重ね張り可能
凹み・擦り傷に強い	水・汚れに強い	ワックス不要	防音仕様

カラーバリエーション



構造

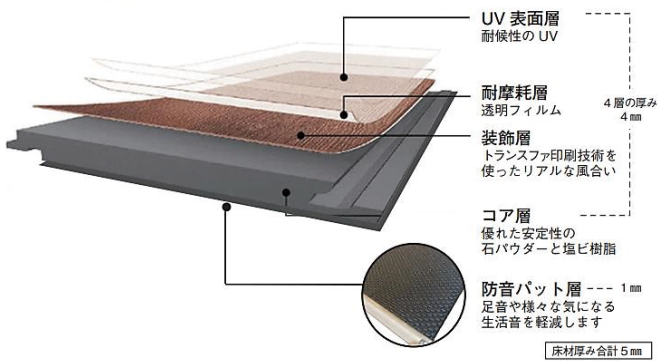

- ・ 石目調ホワイトは光沢があり大理石のような高級感を演出。
- ・ 石目調グレーは武骨な石の風合いで重厚感を醸し出します。
- ・ 木目調は銘木の多彩な木の表情を高度な印刷技術で再現。





G-ROCK と HEATPLUS プレミアム 床暖房 との相性

夏はひんやり・冬は床暖房と併せてあったか！その秘密は「石ならではの特性」

コア層に石パウダーを含むG-ROCKは、石ならではの「優れた熱伝導と耐久性」をもっています。一般的な床暖房対応フローリング（12mm）との比較試験において、G-ROCKは2倍以上の速さで暖まるという結果を得ることができました。また、平均温度も1°Cほど高く保つことができることから、設定レベルを1段階下げても一般的な床暖房フローリングと同等の暖かさを得ることができ、電気料金の節約・省エネ性に優れていると実証されています。更に熱による伸縮にも強く、床暖房の上に直接置くことが可能です。5mmの薄さなので、重ね張りでの床暖房との併用に最適と言えます。加えて、石ならではのひんやりとした肌触りが夏場には心地よく、冷房に対しても節電が期待できるため、一年を通して省エネな生活をお過ごし頂けます。

◆◆◆熱伝導率測定器(LG900) 測定結果◆◆◆

(熱源：電気式床暖房 HEATPLUSプレミアム)

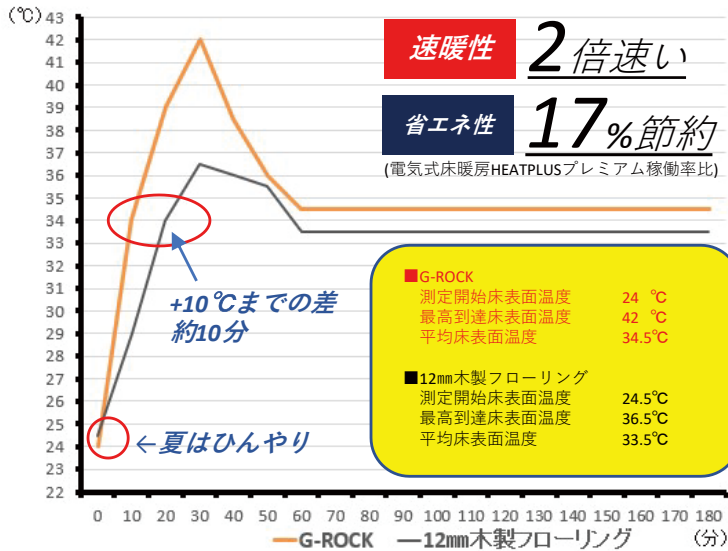

▼群馬県立産業技術センター試験体設置画像▼

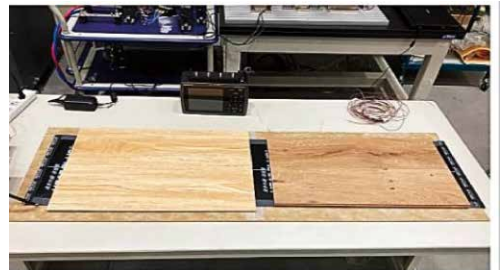

▼開始5分後のサーモグラフィ画像※左がG-ROCK ▼

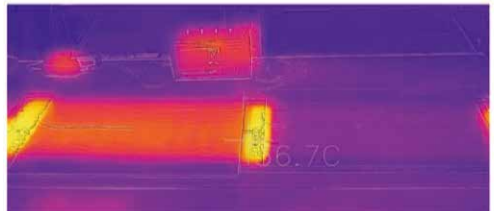

群馬県立産業技術センター熱伝導率測定器LG900にて測定

仕様

種類	品番	サイズ	梱包・入数	梱包重量	基材	工法	定価
石目調	R-1/R-2	610mm×305mm 厚さ5mm	段ボールケース10枚 (約1.8㎡) 入り	14.6kg	天然石パウダー + 樹脂	はめ込み式 (釘/ボンド不要)	14,600円/CS
木目調	G-1/G-2/G-3 G-4/G-5	1,220mm×180mm 厚さ5mm	段ボールケース10枚 (約2.2㎡) 入り	17.2kg			16,200円/CS

※プランに応じて見切り材をご提案することができます。詳細はお問合せ下さい。

平面図 (左：石目調 右：木目調)

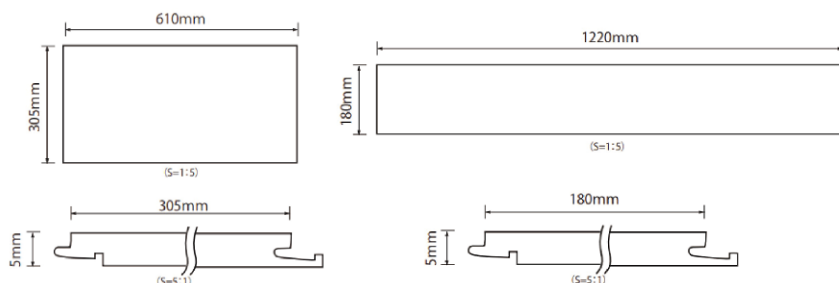

▶はめ込み式のメリット

釘・ボンド不要のため敷設も撤去も簡単。



吸着フローリング ピタフィー

既存の床に「重ねて貼れる」
現状復帰可能な裏面吸着タイプの「簡単リフォーム床材」です。



〈裏面吸着材〉



LPF531



LPF521



LPF522

point ①

自分でできるかんたん床リフォーム
「ピタフィー」でお部屋をキレイに
イメージチェンジ

before



after



LPF531

point ②

張ってはがせて元通り！
裏面吸着タイプ。

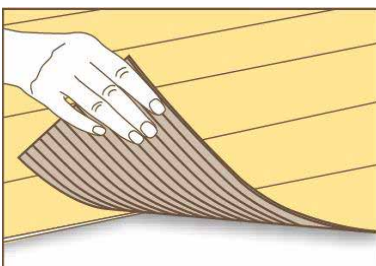

point ③

ハサミでのカットも可能！
2mm厚でドアの開閉もスムーズ！
イメージチェンジ

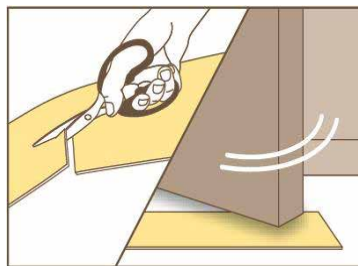

point ④

傷つきや汚れに強い！
物を落としても傷が付きにくく、家具などの
重量物による床のへこみ跡が目立ちにくい。
調味料などをこぼしても拭き取れば汚れ跡が
つきにくい！

見切り



裏面
(両面テープ付) LMI121 LMI131 LMI122

ピタフィー	
定価	16,128円/ケース
全厚	2mm UV樹脂コーティング
寸法	150mm×900mm(四面R面取り)
梱包	24枚/ケース(3.24㎡)
重量	7.5kg/ケース



防火性能試験番号 E2170046

- 施工は、必ず室温10℃以上の条件下で行ってください。
 - 厚み3mm以上のクッションフロア上の施工はできません。
 - 平滑な床に貼り付けて下さい。
 - 詰めすぎずに、ゆめめに貼付けてください。
 - 長さ20cm×幅5cm以下の端物が出ないように割付けてください。
 - 床からドアまでの高さを確認して下さい。2mm以上ある場合や貼付け後のドアの開閉に支障が出る場合は、ドアの開閉部を避けて貼付けて下さい。
- 〈ご注意〉
- 下地に段差・隙間・凹凸がある場合、その程度によって吸着フローリングピタフィーの表面に目立って現れる場合があります。
 - 床暖房の床にタイルを貼付け、その上にカーペット、ソファ・家具などを長時間置いた場合、蓄熱してタイルが変質変色する可能性があります。変色した場合は、変色したタイルのみ貼付けて下さい。
 - 床暖房が設置された床に貼りつけると、床が変色する可能性があります。

掃出し窓等、壁際以外に端部ができる場合は端部を隠す見切りをご用意しています。

*見切りは、裏面が粘着テープのため、既存床材に影響を及ぼす場合があります。ご注意の上、ご使用ください。

見切り	
定価	1,500円/本
規格	幅10mm(上辺)・幅24mm(下辺) (高さ)4mm×(長さ)2100mm×(厚み)0.3mm
梱包	1本

温水式床暖房

新設時や、床をはがす大規模なリフォームにおすすめです。

新築

リフォーム

【省エネ床暖房で快適な暮らし】

≫今までの快適さはそのままに省エネ床暖房!

床暖房で使う温水温度は、低いほど床下への放熱ロスや配管ロスが少なくなり経済的です。

≫ランニングコストの削減

40℃の温水を循環させて効率よく暖めるのでとても経済的。運転停止後もしばらく快適な温度を保ってくれるため、家計にも環境にもやさしい暖房です。

●床暖房1ヵ月当りのガス料金



【試算条件】LPガス4.9円/MJでの算出です。(LPガス料金は全国平均です)
【暖房使用条件】部屋面積8畳、暖房使用时间8時間/日、暖房設定温度20℃、外気温度5℃

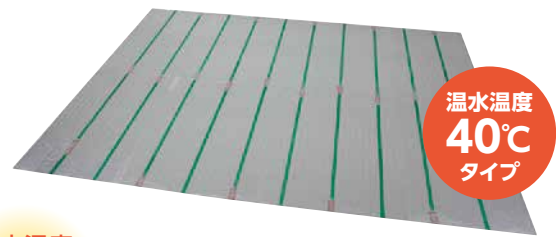

温水温度 40℃で 省エネ床暖房!

≫ランニングコストの削減

従来品と比べて約30%も立ち上がりが早くなりました。安全により短時間であたたまります。

●床温度9℃▶27℃にあたためた場合

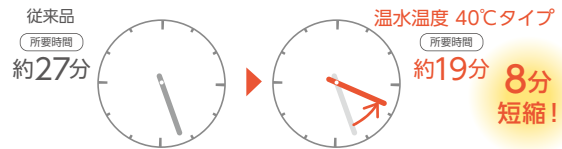

【仕様条件】部屋面積:8畳、暖房使用时间:8時間/日、暖房設定温度(室温):20℃、外気温度:5℃での算出です。

≫厚さ12mmマットタイプ

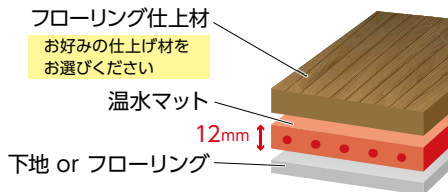

≫床張り替え

新設時や、床をはがす大規模なリフォームにおすすめです。フローリングや畳など、ご家族のライフスタイルに合わせて好みの仕上げ材が選べます。



※仕上げ材は仕上げ材メーカーにお問い合わせください。

6畳プラン 敷設寸法/2,985mm×2,121mm ※室内寸法は目安です。

温水暖房専用熱源機 GH-712W3H BL		高効率ガス温水暖房付ふる給湯器 GTH-C2461AW3H BL	
・床暖房リモコン	14,000円	・床暖房リモコン	14,000円
・温水マット	84,000円	・温水マット	84,000円
・必要部材	33,200円	・必要部材	33,200円
・熱源機	131,200円	・熱源機	532,200円
定価合計	262,400円	定価合計	663,400円

8畳プラン 敷設寸法/2,985mm×3,030mm ※室内寸法は目安です。

温水暖房専用熱源機 GH-712W3H BL		高効率ガス温水暖房付ふる給湯器 GTH-C2461AW3H BL	
・床暖房リモコン	14,000円	・床暖房リモコン	14,000円
・温水マット	128,000円	・温水マット	128,000円
・必要部材	48,900円	・必要部材	48,900円
・熱源機	131,200円	・熱源機	532,200円
定価合計	322,100円	定価合計	723,100円

SOLIDO typeM_FLAT (ソリド タイプエムフラット)



セメントの質感を生かし、
一枚として同じものがない
無垢の建築素材SOLIDO。



GOOD DESIGN
AWARD 2018



DESIGN
AWARD
2019



※写真はSOLIDOシリーズの施工イメージ写真です。実際の色柄等は商品サンプルなどでご確認ください。

時とともに移りかわる風合い

素材から湧き出す白華(エフロレッセンス)をあえて抑えずにセメント本来の質感を生かしています。

薄くて強靱な持続可能素材

高圧ロールプレス、高温高圧の蒸気養生により形成される強固なセメント素材。

typeM_FLAT

(タイプエムフラット)



SMN72G
鉄黒(てつぐろ)

SMN85G
セメント

SMN21G
錆茶(さびちゃ)

SMN65G
灰(はい)

サイズ	6.0×606×303mm
梱包入数	10枚/箱 梱包単位の出荷となります
張り上げ枚数	約5.5枚/㎡、18枚/坪
1枚当りの重量	約2kg/枚
定価	1,000円/枚



SMNH72G
鉄黒(てつぐろ)

SMNH85G
セメント

SMNH21G
錆茶(さびちゃ)

SMNH65G
灰(はい)

サイズ	6.0×606×151.5mm
梱包入数	20枚/箱 梱包単位の出荷となります
張り上げ枚数	約11枚/㎡、36枚/坪
1枚当りの重量	約1kg/枚
定価	600円/枚

typeM_FLAT 研磨

(タイプエムフラット けんま)

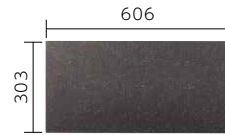

SMNK72G
鉄黒(てつぐろ)

サイズ	5.6×606×303mm
梱包入数	10枚/箱 梱包単位の出荷となります
張り上げ枚数	約5.5枚/㎡、18枚/坪
1枚当りの重量	約1.9kg/枚
定価	1,650円/枚



不燃材料	認定番号 NM-4601
一般名称	窯業系平形スレート

VOC放散速度について【外部機関測定結果及びVOC放散速度基準値】

	VOC放散速度 (単位: µg/mh)					
	ホルムアルデヒド	トルエン	キシレン	エチルベンゼン	スチレン	クロルピリホス
SOLIDO typeM FLAT/FLAT研磨	<0.2	<0.2	<0.2	<0.2	<0.2	N.D.
基準値(上限値)	5	38	120	550	32	-

(外部機関: パナソニック(株)プロダクト解析センター)

N.D.: 不検出

※本製品は「住宅部品VOC表示ガイドライン」の対象外ですが、VOC放散速度の確認をしています。

※「建材からのVOC放散速度基準」に規定されている試験方法であるJISA1901(小型チャンパー法)の試験開始後7日目の測定結果です。試験条件は、試験負荷率2.2m³/m²、換気回数0.5回/時間、温度28℃、湿度50%です。

施工事例

WEBでその他の施工事例がご覧いただけます。
<https://www.kmew.co.jp/shouhin/solido/category/>



商品詳細

詳細はウェブサイトをご確認ください。
<https://www.kmew.co.jp/shouhin/solido/>



お仏壇「メモリーナ」

リビングルームにマッチするモダン仏壇



品番	主材	サイズ (mm)			色	特徴	定価
		W	D	H			
SN-01	台輪：ホワイトオーク薄板貼り 戸板：ガラス、ホワイトオーク無垢	520	355	510	ホワイトオーク	LED照明付き 棚二段取り外し可能	¥180,000/基
SN-02	台輪・戸板：ウォールナット薄板貼り(ウォールナット) 戸板：ガラス、ホワイトオーク無垢	520	355	510	ホワイトオーク ウォールナット	LED照明付き 棚二段取り外し可能	¥155,000/基
FF-05	台輪・戸板：MDF	430	406	520	ミカツキ マンゲツ	LED照明付 棚二段取り外し可能	¥85,000/基
FF-06	台輪・戸板：MDF (ホワイト) 台輪：桐薄板貼り、戸板：桐無垢 (サペリ)	340	255	450	サペリ ホワイト	棚一段取り外し可能	¥45,000/基

モダンな仏具もあわせてご一緒にどうぞ



品番	セット内容	サイズ (mm)			色	特徴	定価
		W	D	H			
切子硝子 11点具足 セット	本尊【新世紀軸】	95	—	198~245	ダークブラウン/ライトブラウン	高さ調節可能	¥79,800 /セット
	花立	Φ40	—	100	ピンク ブルー	水晶 洗える香炉石付	
	茶湯器	Φ50	—	40			
	前香炉	Φ90	—	47			
	仏器	Φ51	—	37			
	灯立	Φ47	—	38			
	線香差	Φ34	—	56			
	りん	Φ70	—	36	クリーム ブルー ピンク	—	
	座布団	80	—	30			
	りん棒	4寸	—	—			
敷物	240	120	—				

高気密型床下点検口・収納庫

- ・ Joto独自のスライドコア方式が簡単施工で高い気密性を実現。
- ・ キシミ音やガタツキとは無縁、100kgの荷重に耐える安心設計!
- ・ 気密性はJIS A4706(サッシ)の気密性等級[A-4]に該当!
- ・ 樹脂一体成型品なので、防腐蚀性に優れ肌にも優しい!
- ・ つまづき事故の原因を解消したバリアフリープラン対応!

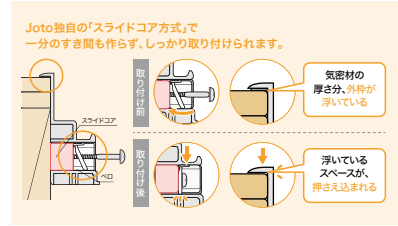

>>標準型

>>断熱型 熱貫流率:0.48W/(m・k)以下

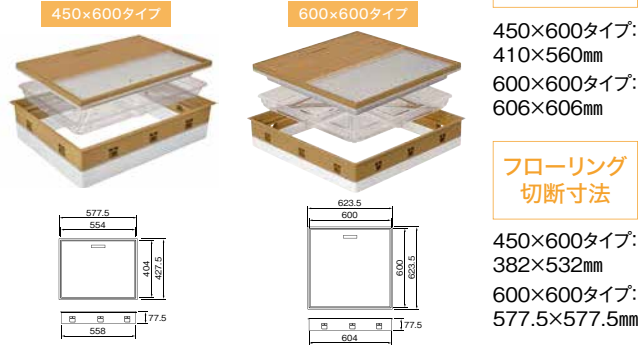
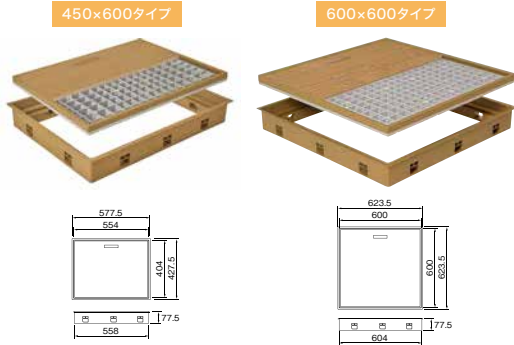

床開口寸法

450×600タイプ:
410×560mm
600×600タイプ:
606×606mm

フローリング切寸法

450×600タイプ:
382×532mm
600×600タイプ:
577.5×577.5mm

高気密型床下点検口 (標準型)		
タイプ	450×600タイプ	600×600タイプ
フローリング合わせタイプ (板厚12mm専用)	SPF-R4560F12-□□ 定価 22,800円/セット	SPF-R6060F12-□□ 定価 26,000円/セット
フローリング合わせタイプ (板厚15mm専用)	SPF-R4560F15-□□ 定価 25,300円/セット	SPF-R6060F15-□□ 定価 28,500円/セット
クッションフロア合わせタイプ [厚さ1.8~2mmに対応]	SPF-R4560C-□□ 定価 26,600円/セット	SPF-R6060C-□□ 定価 30,000円/セット

高気密型床下点検口 (断熱型)		
タイプ	450×600タイプ	600×600タイプ
フローリング合わせタイプ (板厚12mm専用)	SPF-R45F12-UA1-□□ 定価 31,900円/セット	SPF-R60F12-UA1-□□ 定価 37,000円/セット
フローリング合わせタイプ* (板厚15mm専用)	SPF-R45F15-UA1-□□ 定価 34,400円/セット	SPF-R60F15-UA1-□□ 定価 39,600円/セット
クッションフロア合わせタイプ [厚さ1.8~2mmに対応]	SPF-R45C-UA1-□□ 定価 35,700円/セット	SPF-R60C-UA1-□□ 定価 40,800円/セット

■材質: [蓋] 縁材:PP 底蓋:ABS [枠] PP
 ■セット明細:点検口(蓋部材・枠) 450×600タイプ…1台 スライドコア10コ・キャップ10コ 点検口(蓋部材・枠) 600×600タイプ…1台 スライドコア12コ・キャップ12コ

■材質: [断熱蓋] 縁材:PP 断熱底蓋:ABS+断熱材硬質ウレタンフォーム [断熱外枠] 枠PP+断熱材EPS [内蓋] PET
 ■セット明細:点検口(蓋部材・枠) 450×600タイプ…1台 スライドコア10コ・キャップ10コ・内蓋1コ 点検口(蓋部材・枠) 600×600タイプ…1台 スライドコア12コ・キャップ12コ・内蓋1コ
 ※収納庫は付属しておりません。別途、下記の収納庫(SPF-45S2)(SPF-60S1、SPF-60S2またはSPF-60S3)をお買い求めください。



[共通] ■色型番:IV(アイボリー)・NL(ナチュラル)・MB(ミディアムブラウン)・DB(ダークブラウン)・BB(ブラックブラウン) ■梱包:1セット/ケース

>>床下点検口用 収納庫

	450×600用 SPF-45S2	600×600用(薄型タイプ) SPF-60S1	600×600用(浅型タイプ) SPF-60S2	600×600用(深型タイプ) SPF-60S3
製品画像				
寸法図				
床下必要高さ	フロア面より320mm以上	フロア面より190mm以上	フロア面より320mm以上	フロア面より480mm以上
寸法(mm)	366×516×278	564×554×154	564×554×280	564×554×442
容量/耐荷重	30L / 70kg	30L / 70kg	60L / 70kg	90L / 70kg
定価	4,800円/コ	4,500円/コ	5,500円/コ	6,800円/コ
収納できる深さ	450×600タイプ使用時 標準型: 249mm 断熱型: 223mm	600×600タイプ使用時 標準型: 117mm 断熱型: 101mm	600×600タイプ使用時 標準型: 243mm 断熱型: 227mm	600×600タイプ使用時 標準型: 405mm 断熱型: 389mm
付属品	—	—	—	仕切板:1枚 水抜きキャップ:1コ

[共通] ■色・柄:アイボリー ■梱包:1コ/ケース ■材質:PP

シロアリ被害にたしかな安心を

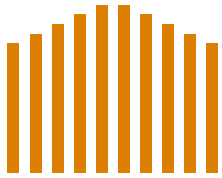

しろあり保証1000



Jotoキソパッキング工法

『Jotoキソパッキング工法』を標準採用している設計・施工主体者が建設し、提供する木造住宅等の物件に、竣工後10年以内に蟻害が発生した場合、累計1,000万円を限度に賠償責任補償額の給付を保証いたします。

10年間で 累計1000万円補償

竣工後10年以内に発生した蟻害に対し、累計1,000万円を限度に賠償責任補償額の給付を保証いたします。
※1

施主様のハウスクエアをサポート

Jotoより施主様へメンテナンスに役立つ「メンテナンスガイド」などの情報をお送りいたします。
※2

登録料

保証費用

0円

「Joto基礎パッキング工法」の実績と自信があるから登録料・保証費用も一切かかりません

※1 住宅会社様は、新たに「しろあり保証1000 Jotoキソパッキング工法」へ事業所登録が必要です。くわしくはお問い合わせください。※2 Jotoより施主様へメンテナンス情報等を発信しますので、保証住戸登録証を必ずお渡しく下さい。

40

年以上の
信頼と実績

『Jotoキソパッキング工法』
ならではの保証制度

累計

90

万戸超の
登録実績

年間7万戸超の
住戸登録

薬剤以外でも
保証可能

薬剤以外の防腐防蟻措置
でも保証可能

シロアリ被害を未然に防ぎ
『しろあり保証1000』を支える

『Jotoキソパッキング工法』指定3部材



キソパッキン・キソパッキンロング

半永久的な物性・品質を備えた
床下換気部材!

気密パッキンロング

優れた気密性を備えた
玄関まわりの必需品!

Joto防鼠付水切り

モルタルの塗り込み防止と
壁体内通気をサポート!

Jotoの『しろあり保証1000 Jotoキソパッキング工法』では、Joto指定3部材(キソパッキンまたはキソパッキンロング、気密パッキンロング、Joto防鼠付水切り)を使用し、『Jotoキソパッキング工法』の標準仕様に適合していることが保証の条件となっています。

キノパッキングロング

しろあり保証1000 Joto キノパッキング工法 必須

全周敷き込みの 省施工ロングタイプ。

■ Joto独自の「バリ逃げ」仕様

製品下側がバリ逃げ形状になっているので、基礎天端モルタルのバリによる浮きを防ぎ、しっかり据え付けることが可能です。

Ⓐ 全て水平面

Ⓑ 両端に天端モルタルのバリ逃げ

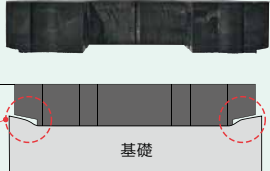

■ 防鼠機能を持った換気スリットで、床下の湿気を効率よく排出!

防鼠材の取り付け手間やコストを削減。また、換気スリットを外側と内側で互い違いに設けることで、換気孔の縦幅が最大16mmまで広がり、換気性能を高めます。

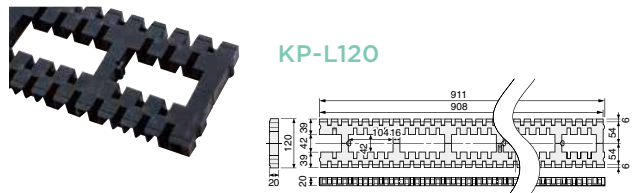
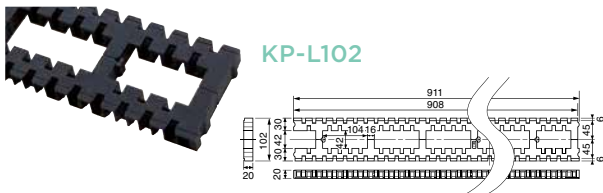
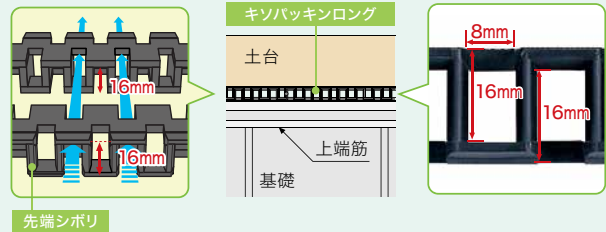

キノパッキングロング				
品番	色・柄	推奨土台寸法	寸法	定価
KP-L102	ブラック	105角・120角・204・404・206・406	102×911×20mm	1,200円/本
KP-L120	ブラック	105角・120角・135角・204・404・206・406	120×911×20mm	1,400円/本

■材質：JC (ポリオレフィン樹脂+炭酸カルシウム)
■梱包：20本/ケース
※有効換気面積：101.76cm²/m (92.4cm²/本)

気密パッキングロング

しろあり保証1000 Joto キノパッキング工法 必須

嵌合方式の採用で 気密漏れを徹底ガード。

■ 1mmの逃げ込み代で気密材の劣化を防ぐ!

本体に設けられた1mmの深さの溝 (逃げ込み代) にはめ込まれた気密材は、圧縮されても溝に納まるため、建物の荷重が気密材に集中することはなく、経年に関わらず破断の心配がありません。

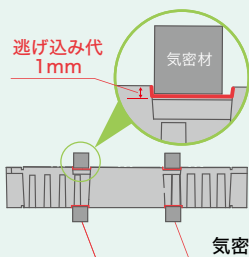

■ 気密漏れを徹底ガード!

独自の嵌合方式を採用し、土台施工時の課題だった気密パッキンの突付部のズレを防止。さらに付属の気密テープを貼ることで、外部からの通気を完全にシャットアウト。優れた気密性能を発揮します。

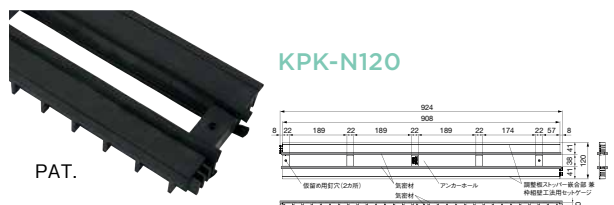

気密パッキングロング				
品番	色・柄	推奨土台寸法	寸法	定価
KPK-N105	ブラック	105角・204・404	105×908×20mm	1,500円/本
KPK-N120	ブラック	120角	120×908×20mm	1,700円/本

■材質：JC (ポリオレフィン樹脂+炭酸カルシウム)
気密材：EPDM (発泡ゴム)
■梱包：10本/ケース
■付属品：気密テープ1シート/ケース (スリットで14枚に分かれています。)

WM防鼠付スリム水切り 差し込みジョイント式



しるあり保証1000 Joto キソパッキング工法 必須

住まいの外観を妨げない、見付幅18mm!
機能はそのまま見付けの薄さを追求。

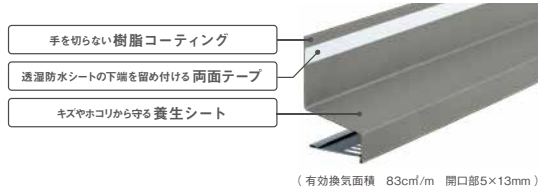

>> 役物 (別売品)

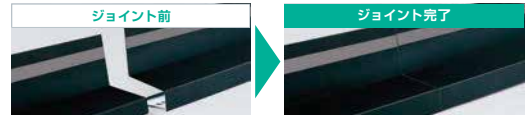

WM防鼠付スリム水切り 差し込みジョイント式		
品番	出幅	定価
WMF-SJ40-L18-□□	40mm	2,100円/本
WMF-SJ45-L18-□□	45mm	2,200円/本
WMF-SJ50-L18-□□	50mm	2,300円/本

■長さ: 1,844mm ■梱包: 10本/ケース
[共通] ■色型番: WT (ホワイト) / SV (シルバー) / AG (アンバーグレー) / CB (シックブラウン) / BK (ブラック)
■材質: カラーGL鋼板* (厚さ: 0.35mm) *JIS G3322

品名	品番	梱包	定価			
WMF-SJ40対応						
出隅	WMF-SJ40SD-□□	5コ/ケース	1,320円/コ			
面取出隅	WMF-SJ40MSD-□□	5コ/ケース	1,320円/コ			
入隅	WMF-SJ40SI-□□	5コ/ケース	1,320円/コ			
エンドキャップ	WMF-SJ40EC-□□	左右5セット/ケース	1,700円/セット			
WMF-SJ45対応						
出隅	WMF-SJ45SD-□□	5コ/ケース	1,380円/コ			
面取出隅	WMF-SJ45MSD-□□	5コ/ケース	1,380円/コ			
入隅	WMF-SJ45SI-□□	5コ/ケース	1,380円/コ			
エンドキャップ	WMF-SJ45EC-□□	左右5セット/ケース	1,700円/セット			
WMF-SJ50対応						
出隅	WMF-SJ50SD-□□	5コ/ケース	1,380円/コ			
面取出隅	WMF-SJ50MSD-□□	5コ/ケース	1,380円/コ			
入隅	WMF-SJ50SI-□□	5コ/ケース </tr <tr> <td>エンドキャップ</td> <td>WMF-SJ50EC-□□</td> <td>左右5セット/ケース</td> <td>1,700円/セット</td> </tr>	エンドキャップ	WMF-SJ50EC-□□	左右5セット/ケース	1,700円/セット
エンドキャップ	WMF-SJ50EC-□□	左右5セット/ケース	1,700円/セット			

WMスリムオーバーハング 穴なし・従来施工タイプ

見付け寸法わずか15mm!
存在を主張せず、通気と雨仕舞を実現します。

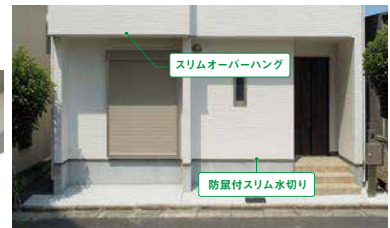

見付けを薄くし、部材そのものが存在を主張しないことで、シンプルモダンの住宅に美しく調和します。
見付けは薄くなくても、通気・雨仕舞の性能は従来製品と同等です。



スリムオーバーハング (穴なしタイプ)		
品番	出幅	定価
HF-SA154050-L18-□□	40mm	2,500円/本
HF-SA154555-L18-□□	45mm	2,600円/本

■長さ: 1,820mm ■梱包: 4本/ケース
[共通] ■色型番: WT (ホワイト) / SV (シルバー) / AG (アンバーグレー) / CB (シックブラウン) / BK (ブラック)
■材質: カラーGL鋼板* (厚さ: 0.35mm) *JIS G3322

>> 役物 (別売品)

品名	品番	梱包	定価
HF-SA154050対応			
出隅	HF-SA154050SD-□□	2コ/ケース	1,300円/コ
入隅	HF-SA154050SI-□□	2コ/ケース	1,300円/コ
ジョイントカバー	HF-SA154050JC-□□	6コ/ケース	550円/コ
エンドキャップ	HF-SA154050EC-□□	左右2セット/ケース	1,700円/セット
HF-SA154555対応			
出隅	HF-SA154555SD-□□	2コ/ケース	1,400円/コ
入隅	HF-SA154555SI-□□	2コ/ケース	1,400円/コ
ジョイントカバー	HF-SA154555JC-□□	6コ/ケース	600円/コ
エンドキャップ	HF-SA154555EC-□□	左右2セット/ケース	1,800円/セット

PE鋼板製目地ジョイナー

製品全面を樹脂で被覆しているため、素手で触っても製品の端部で手を切ることがありません。倉庫の作業や施工時も安心です。

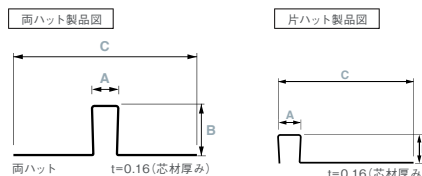
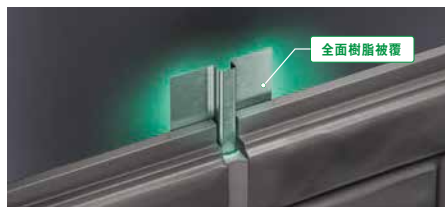

三面接着のリスクが高い入隅部分。捨て入隅は取り付けられていますか?

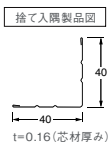

両ハット 目地幅8mm 長さ2,000mm				片ハット 目地幅8mm 長さ2,000mm			
品番	高さ	製品幅	定価	品番	高さ	製品幅	定価
MJF-84-L20	4mm	49mm	オープン	MJF-84C	4mm	49mm	オープン
MJF-86-L20	6mm		オープン	MJF-86C	6mm		オープン
MJF-88-L20	8mm	48mm	オープン	MJF-88C	8mm	48mm	オープン
MJF-810-L20	10mm		オープン	MJF-810C	10mm		オープン
MJF-820-L20	20mm	49mm	オープン	MJF-818C	18mm	53mm	オープン

■梱包: 30本/ケース

■梱包: 40本/ケース

PE鋼板製捨て入隅		
品番	長さ	定価
MJF-L40-L20	2,000mm	オープン

■梱包: 40本/ケース

[共通] ■色・柄: グリーン
■長さ: 2,000mm
■材質: 亜鉛めっき鋼板 (PE被覆)

換気棟包 (一般/準防火地域)

動力を使わないエコ換気システム。
小屋裏の熱や湿気を効率的に排気します。

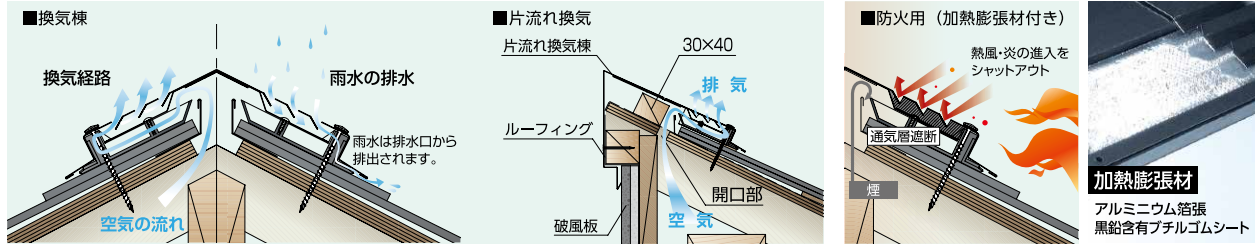
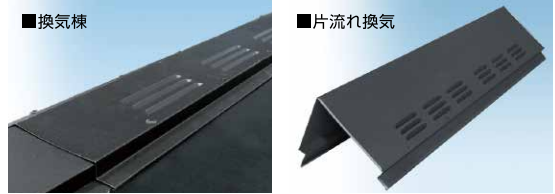

換気棟包										
品名	品番	色・柄	有効換気面積	有効天井面積	長さ	材質	梱包	定価	付属品	
一般	換気棟	VTS-200-●●	338.4cm ² /本	54.1m ² /本	1,980mm	塗装GL鋼板 t=0.35mm	1セット/cs	オープン	取付ビス、 捨水切	
		VTS-100-●●	ブラック(BK)	169.2cm ² /本	27.1m ² /本					1,090mm
		VTS-050-●●	ブラウン(BR)	84.6cm ² /本	13.5m ² /本					645mm
	片流れ換気棟	KNV-200-●●	グリーン(GR)	169.2cm ² /本	27.1m ² /本					1,980mm
		KNV-100-●●	グレー(GY)	84.6cm ² /本	13.5m ² /本					1,090mm
		KNV-050-●●	あかさび色(AK)	42.3cm ² /本	6.7m ² /本					645mm
準防火	防火用換気棟	BD-200-●●	いぶし銀(IG)	266.4cm ² /本	42.6m ² /本	1,980mm				
		BD-100-●●	ダークブルー(DB)	133.2cm ² /本	21.3m ² /本	1,090mm				
	防火用片流れ換気棟	KNBD-200-●●	Yオレンジ(OR)	133.2cm ² /本	21.3m ² /本	1,980mm				
		KNBD-100-●●		66.6cm ² /本	10.6m ² /本	1,090mm				

色イメージ



●●：色記号 ※塩害対策品(SUS鋼板)または上記以外の仕様につきましては別途お問い合わせください。 ※色イメージは実際の商品の色と多少異なる場合があります

棟包/急勾配用棟包

色イメージ



※実際の商品の色と多少異なる場合があります

棟包/急勾配用棟包						
品名・品番	色・柄		長さ	材質	梱包	定価
棟包 Y-301-●●	ブラック(BK)	あかさび色(AK)	1,808mm	塗装GL鋼板 t=0.35mm	10本/cs	オープン
急勾配用棟包 Y-303-●●	ブラウン(BR)	いぶし銀(IG)				
	グリーン(GR)	ダークブルー(DB)				
	グレー(GY)	Yオレンジ(OR)				

●●：色記号

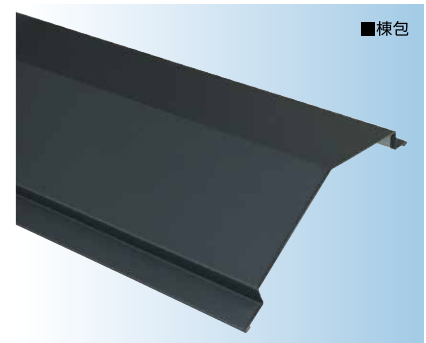
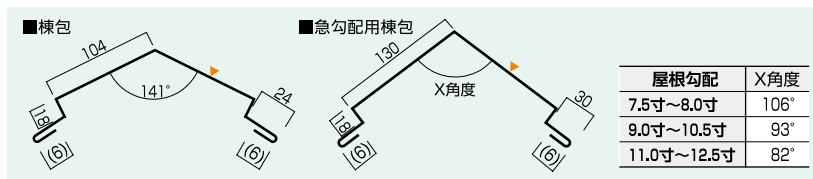

スレート用 強風対策棟コーナー

色イメージ



※実際の商品の色と多少異なる場合があります

屋根の飛散防止の一助となります。



強風対策棟コーナー						
品番	色・柄		長さ	材質	梱包	定価
Y-622-●●	ブラック(BK)	あかさび色(AK)	450mm	塗装GL鋼板 t=0.35mm	50本/cs	オープン
	ブラウン(BR)	いぶし銀(IG)				
	グリーン(GR)	ダークブルー(DB)				
	グレー(GY)	Yオレンジ(OR)				

●●：色記号

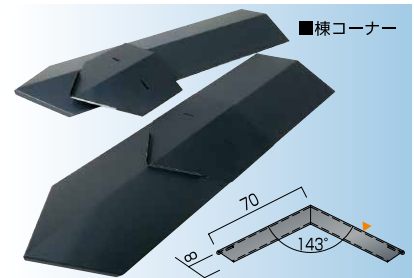

住実小巻コイル

底やDIY用に!

色イメージ

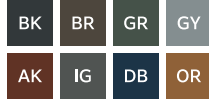

※実際の商品の色と多少異なる場合があります

住実小巻コイル						
品番	色・柄	長さ	材質	梱包	定価	
JTKK-5-●●	ブラック(BK)	5m	塗装GL鋼板 t=0.35mm	1本	オープン	
JTKK-6-●●	ブラウン(BR)	6m				
JTKK-7-●●	グリーン(GR)	7m				
JTKK-8-●●	グレー(GY)	8m				
JTKK-9-●●	あかさび色(AK)	9m				
JTKK-10-●●	いぶし銀(IG)	10m				

●●：色記号

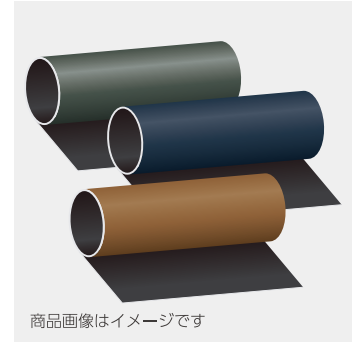

商品画像はイメージです

雨押さえ用水切りシート

トプライト、煙突の雨押え、屋根の谷修理にハサミで切って貼るだけ簡単・スピード施工

雨押さえ用水切りシート							
品番	品名	幅	長さ	1巻重量	厚み	梱包	定価
550202	イーザーフラッシュ(黒)	200mm	5m	1.6kg	1.2mm	1巻	オープン
568302	ワカフレックス(黒)	280mm		5.3kg	2.0mm		

※施工時には専門家によりホコリや汚れをきれいに取り除いてから施工してください。

>>性能一覧

	■イーザーフラッシュ	■ワカフレックス
耐候性 ^{※1}	15年相当の天候に合格	20年相当の天候に合格
作業温度	5℃~40℃	-5℃以上
温度安定性 ^{※2}	-20℃~80℃まで変化なし	-40℃~100℃まで変化なし
伸縮性	長手方向60%、幅方向伸縮なし	長手方向60%、幅方向15%

※1. 紫外線、温度、湿度、酸性雨、凍結融解も複合試験 ※2. ドイツDIN規格



■イーザーフラッシュ

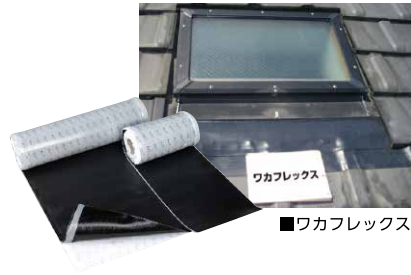

■ワカフレックス

室外機カバー

エクステリアに調和するスタイリッシュなデザイン

- 組み立て不要。箱から出してすぐに設置できます。
- 鋼板製のため耐候性に優れています。
- 高さ調節が可能なアジャスター付き。

※必ず室外機の外寸に合わせてお買い求めください。



色イメージ



※実際の商品の色と多少異なる場合があります

室外機カバー						
品番	サイズ	色・柄	材質	梱包	定価	
SMY-SG-CVS-●●	内寸 860×330×660mm 外寸1,000×400×680mm	ウッドミディアム(WM) ウッドダーク(WD) シルバー(SI)	ブラック(BK) ブラウン(BR) グレー(GY)	ZAM塩ビ鋼板 t=0.4mm	1セット/cs	オープン
SMY-SG-CVL-●●	内寸 930×400×780mm 外寸1,070×470×800mm	アイボリー(IB) ホワイト(WH)	ホワイト(WH)			

●●：色記号

- ・本来の用途以外のことには使用しないでください。
- ・危険が予測される場所での設置や使用はおやめください。
- ・天板の上に乗ったり、重い物を置かないでください。
- ・水平な場所に設置してください。(軽度の傾斜や不陸はアジャスターで調整できます。)
- ・強風で倒れる可能性がありますので、ご注意ください。
- ・空気の抜け道が確保できるようになるべく周囲をふさがらないでください。
- ・仕様は予告なく変更する場合があります。

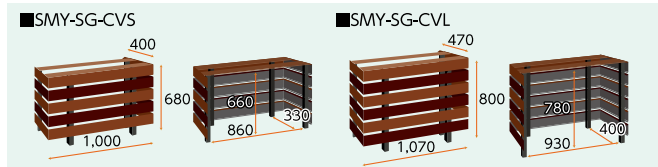

SUPERコートEX (名入れ対応可能)

PET不織布の保護層で防水層を保護・高耐久化

■ 特殊構造によりJISA6111：2016の耐久性
I-1（10年相当）、II-1（30年相当）、
III-1（50年相当）の全てに準拠する耐久性能を
持った高耐久透湿防水シートです。

■ 防水性能を従来より長期間保持することにより
住まいの高耐久化を実現します。

※ 上記30年相当、50年相当の耐久性は測定値であり
保証するものではありません。詳細はお問い合わせください。



JISA6111適合品

品番	SC-EX
サイズ	幅1,000mm×長さ50m×厚み0.22mm
入り数	2巻/ケース
定価	オープン

住実アクリル防水気密テープ 推奨

(品番: JAR/JAKB/JAKW)

■ SUPERコートEXと合わせての
ご施工を推奨いたします。



粘着力 耐久性
気密性

● 3層構造品

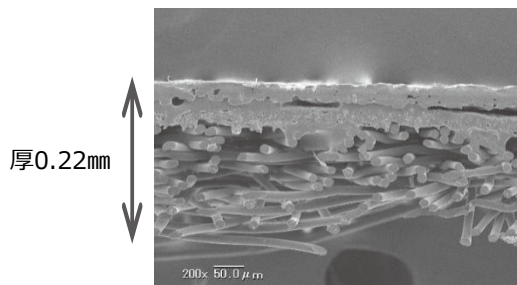

厚0.22mm

表面層

特殊フラットPET不織布

フィルム保護層

中間層

PE多孔質フィルム

透湿する防水層。微多孔のフィルムは通気はするが、耐水圧は高い。

裏面層

PET不織布

長繊維のспанボンド不織布で、長期にわたり高い強度を保持。

■ 表面を特殊フラットPET不織布で覆うことにより防水層の
ポリエチレン多孔質フィルムを保護し、長期にわたり、
高い耐水性を保ちます。

■ PETボトルと同素材であるポリエステルを使用したPET
不織布は、安定した強度・耐熱性・耐久性を備えています。

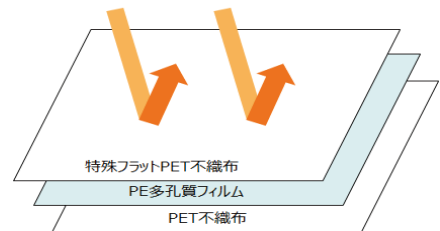

PRシート

鮮明な印刷で企業・施工現場のイメージアップ

■ 防災ポリエステル製で軽量かつ安全な製品です。

■ 塩化ビニール製と比較し、風によるバタつき音を軽減
することが出来ます。

(四方・周囲金具・裏レザーハト目 450mmピッチ)

品番	幅 (mm)	長さ (mm)	梱包	定価
IMP-1836	1800	3600	1枚/袋	オープン
IMP-3654	3600	5400	1枚/袋	オープン



浴室換気乾燥暖房機(セラミックヒーター型)

浴室と脱衣室orトイレの2室を効率よく換気
電動ダンパー付きモデル

乾燥 暖房
涼風 換気
24時間換気

>> 2室タイプ



■壁付けリモコン付属



BF-532SHD 2室同時換気 定価：115,000円

浴室換気乾燥暖房機(セラミックヒーター型)

浴室と脱衣室・トイレの3室を効率よく換気
電動ダンパー付きモデル

乾燥 暖房
涼風 換気
24時間換気

>> 3室タイプ



■壁付けリモコン付属



BF-533SHD 3室同時換気 定価：120,000円

浴室換気乾燥暖房機(セラミックヒーター型)

2室を同時に換気できる
ローコストモデル

乾燥 暖房
涼風 換気
24時間換気

>> 2室タイプ



■壁付けリモコン付属



BF-532SHF 2室同時換気 定価：105,000円

浴室換気乾燥暖房機(セラミックヒーター型)

3室を同時に換気できる
ローコストモデル

乾燥 暖房
涼風 換気
24時間換気

>> 3室タイプ



■壁付けリモコン付属



BF-533SHF 3室同時換気 定価：110,000円

抗菌樹脂枠

これからの樹脂枠は、抗菌がスタンダード!



- Jotoの樹脂枠は全製品に抗菌性能をプラス。
- 目の届きにくい枠のすみずみまで衛生的に。
- 清潔な住まいでもっと安心、もっと快適。バスルーム、玄関、リビングなどにご利用いただける豊富な製品をご用意しています。



Bathroom



Entrance



Livingroom

オール樹脂だから
湿気に強く腐らない



常に美しく
傷つきにくい化粧面



優れた寸法安定性で
高い施工性を実現

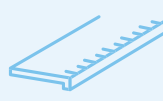

さらに

抗菌だから
衛生面で安心!



三方枠複合タイプ

L字タイプの縦枠とムクタイプの上枠の複合タイプなので、縦枠上端の加工が不要です。

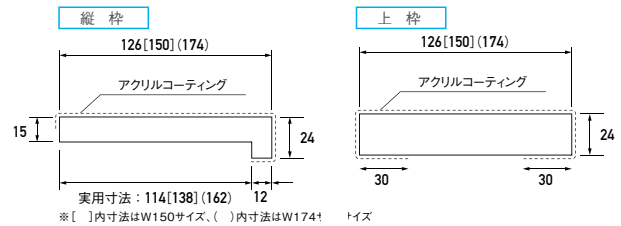
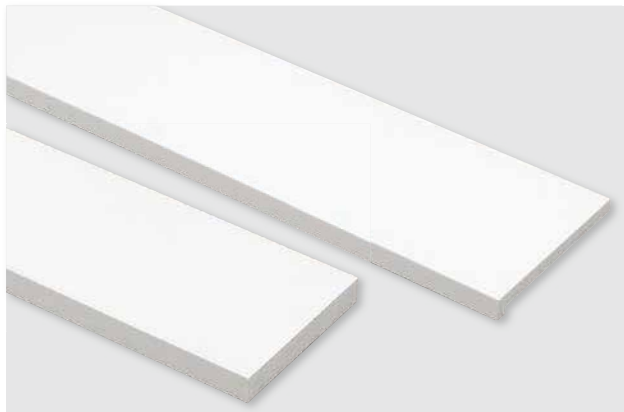

WT
ホワイト

1セット/ケース

枠サイズ	品番 / 定価 (サイズ)		
縦枠 W126 上枠 W126 (実用寸法:114)	SP-7003UM24-WT 15,000円 / セット (縦枠幅126 / 上枠幅126×800×2,200)	SP-7005UM24-WT 16,000円 / セット (縦枠幅126 / 上枠幅126×1,600×2,200)	SP-7004UM24-WT 18,300円 / セット (縦枠幅126 / 上枠幅126×2,200×2,200)
縦枠 W150 上枠 W150 (実用寸法:138)	SP-7503UM24-WT 16,100円 / セット (縦枠幅150 / 上枠幅150×800×2,200)	SP-7505UM24-WT 17,500円 / セット (縦枠幅150 / 上枠幅150×1,600×2,200)	
縦枠 W174 上枠 W174 (実用寸法:162)	SP-8003UM24-WT 17,100円 / セット (縦枠幅174 / 上枠幅174×800×2,200)	SP-8005UM24-WT 19,000円 / セット (縦枠幅174 / 上枠幅174×1,600×2,200)	SP-8004UM24-WT 20,400円 / セット (縦枠幅174 / 上枠幅174×2,200×2,200)

●材質:PVC(化粧面アクリルコーティング) ●セット明細:縦枠 2本、上枠 1本 / セット ※タッチアップ材をご用意しておりますので、ご用命の際は最寄りの営業所へご連絡ください。

>> 四方枠浴室用バリアフリータイプ

三方枠ムクタイプと化粧下枠後付けタイプのセット品。



セット内容	三方枠	縦枠:2本、上枠:1本
	下枠	化粧下枠:1枚、下地材:1枚、防水シート:1枚

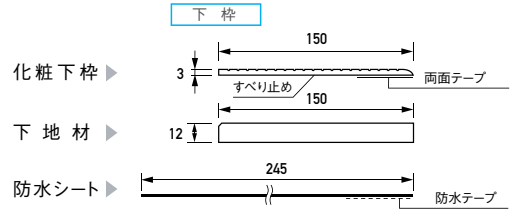
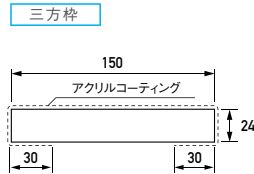
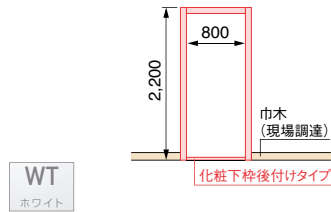

品番 / 定価 (サイズ)

SP-R7507M24-WT 29,300円 / セット

1セット/ケース

(三方枠:150×24×800×2,200 下枠/化粧下枠:150×3×810 下地材:150×12×850 防水シート:245×0.2×850)

- | | |
|-----|--|
| 三方枠 | ●材質:PVC(化粧面アクリルコーティング) ●セット明細:縦枠 2本、上枠 1本 / セット |
| 下枠 | ●材質:PVC(化粧下枠、下地材)、PE(防水シート) ●セット明細:化粧下枠 1枚、下地材 1枚、防水シート 1枚 / セット |
- ※下地材と防水シートは抗菌仕様ではございません。 ※化粧下枠はすべり止めの波形状がある方が表面です。
※タッチアップ材をご用意しておりますので、ご用命の際は最寄りの営業所へご連絡ください。

>> 四方枠浴室用ムクタイプ

跨ぎ段差で四方枠で納めたい場合に。



セット内容 縦枠:2本、上枠:1本、下枠:1本

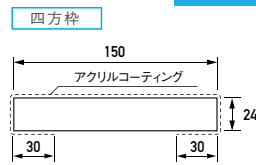
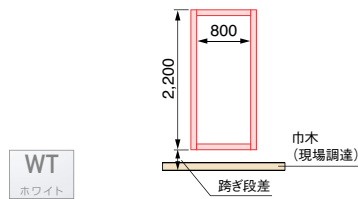

品番 / 定価 (サイズ)

SP-R7506M24-WT 23,800円 / セット

1セット/ケース

(150×24×800×2,200)

- 材質:PVC(化粧面アクリルコーティング) ●セット明細:縦枠 2本、上枠 1本、下枠 1本 / セット
※タッチアップ材をご用意しておりますので、ご用命の際は最寄りの営業所へご連絡ください。

>> 造作板

多目的に使用できるオール樹脂製の造作板。



WT ホワイト NL ナチュラル ※W200サイズは [WT]のみとなります。

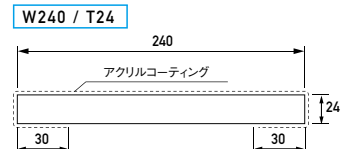
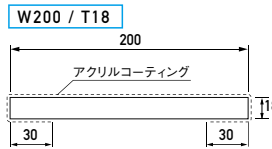

板サイズ

品番 / 定価 (サイズ)

W200/T18	SP-N200M18-L27-WT	12,500円 / 枚 (200×18×2,700)	2枚 / ケース
W240/T24	SP-N240M24-L27-□□	17,000円 / 枚 (240×24×2,700)	1枚 / ケース

- 材質:PVC(化粧面アクリルコーティング) ●付属品:小口隠しシール (W200サイズ:2枚/ケース W240サイズ:1枚/ケース)



注意

- ◎接着剤は市販の変成シリコン系やウレタン系などの接着剤を使用し、酢ビ系の接着剤(木工用ボンドなど)は使用しないでください。推奨接着剤は【コニシ製】MPX-1・ウルトラ多用用途SU、【セメダイン製】PM165-R・スーパーXです。
- ◎養生シートを剥がしてご使用ください。
- ◎カウンターとして使用する場合、鍋など高温の物を直接置かないでください。変色や変形の恐れがあります。

浴室テレビ

お風呂を楽しむ空間に 【信頼の日本製】



スマホの音楽も



※Bluetooth搭載機種のみ対応

インターネット動画も

(要:追加工事)



≫接続例

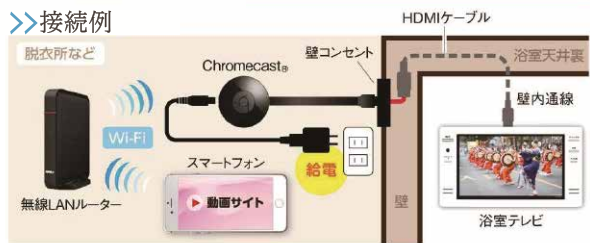

※Wi-fi環境やアプリによって、再生できない可能性があります。
※HDMI入力端子付機種のみ対応

≫モニター側、施工要領

<p>1</p>	<p>2</p>	<p>3</p>	<p>4</p>	<p>5</p>
<p>ホルソーで浴室壁面に通線穴を開けます。</p>	<p>壁内にアンテナ線と電源接続ケーブルを通線し、浴室天井に電源ボックスを設置します。壁内にφ22のCD管の敷設を推奨します。</p>	<p>壁面に据付板を取付けます。 ※壁の強度が不足の場合、裏打板(現場調達)や中空アンカー、壁強化剤などを使用します。</p>	<p>本体裏側の配線を接続し、据付板に本体を取付けねじで固定します。 この時点で、テレビが正常に動作することを確認します。</p>	<p>動作確認後、前面カバーを取り付け、本体周囲4辺をシリコンコーキングします。</p>

浴室テレビ

選べる大きさと機能



12V型浴室テレビ

VB-BS125W JAN/4975058 981259(ホワイト)
 ※VB-BS125Wにはアンテナケーブルが付属しておりません
 VB-BS125WD JAN/4975058 981242(ホワイト)

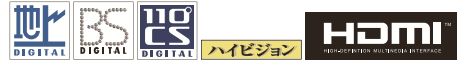

12V型浴室テレビ (HDMI入力端子付)

VB-BS122S JAN/4975058 981228(シルバー)



16V型浴室テレビ

VB-BS167W JAN/4975058 981679(ホワイト)
 VB-BS167B JAN/4975058 981686(ブラック)



16V型浴室テレビ (HDMI入力端子付)

VB-BS169W JAN/4975058 981693(ホワイト)
 VB-BS169B JAN/4975058 981600(ブラック)



22V型浴室テレビ (HDMI入力端子付)

VB-BS229W JAN/4975058 982294(ホワイト)
 VB-BS229B JAN/4975058 982287(ブラック)



32V型浴室テレビ (HDMI入力端子付)

VB-BS329G JAN/4975058 983291(シャンパンゴールド)
 VB-BS329B JAN/4975058 983284(ブラック)



>> 製品仕様

品番	製品寸法	製品質量(梱付板含まず)	画素数	定価
VB-BS125W(ホワイト)	約330×28×250mm	約1.3kg	1366×768	120,000円
VB-BS125WD(ホワイト)	約330×28×250mm	約1.3kg	1366×768	122,000円
VB-BS122S(シルバー)	約330×28×250mm	約1.3kg	1366×768	140,000円
VB-BS167W/B(ホワイト/ブラック)	約485×33×265mm	約2.4kg	1920×1080	160,000円
VB-BS169W/B(ホワイト/ブラック)	約485×33×265mm	約2.4kg	1920×1080	180,000円
VB-BS229W/B(ホワイト/ブラック)	約580×38×395mm	約6.0kg	1920×1080	280,000円
VB-BS329G/B(シャンパンゴールド/ブラック)	約777×50×520mm	約12.5kg	1920×1080	380,000円

ガス衣類乾燥機 乾太くん

「乾太くん」で我が家も、ホームランドリーに。



≫家事をもっと時短化

パワフルな乾太くんなら、8kgの洗濯物も約80分、5kgの洗濯物を約52分で乾燥。



■ガス衣類乾燥機(乾太くん)：リンナイ、電気ヒートポンプ式乾燥、電気ヒーター式乾燥 試験実施：リンナイ(株)
■条件：実用衣類8kg(綿50%、化繊50%) / 脱水率70% RDT-30・標準コースで算出。 ガス種：LPGの場合で約80分
実用衣類5kg(綿50%、化繊50%) / 脱水率70% RDT-54S-SV・標準コースで算出。 ガス種：LPGの場合で約52分

≫仕上がりを心地よく

大容量のドラムで、ガスならではの強い温風をたっぷり送り込みながら乾燥させるので、繊維が根元から立ち上がり、快適に仕上がります。



≫嫌な生乾き臭をカット

80℃以上の温風で乾燥する乾太くんなら、生乾き臭の原因菌「モラクセラ菌」の発育を抑制。外干しや日光消毒でも除去できない臭いを取り除きます。

乾太くんなら菌の減少率 **99.9%**※3

※3 試験機関：愛知学院大学実学部
試験対象：モラクセラ・オスロエンシス
試験方法：菌付着布の生菌数測定、緩衝液中で菌を洗い出し、寒天平板にて培養。

≫清潔乾燥で、毎日に安心を

外干し不要の乾太くんなら、雨の日はもちろん、花粉の季節や黄砂・PM2.5などの大気汚染が気になる日のお洗濯も安心。



業務用 プロの現場に、ひとつ上の乾燥品質。

≫タオルに付着した毛が取れる

乾太くんでの乾燥によって、ペットを拭いた後のタオルに付着した、細かな毛も取れます。

≫コインタイマー対応で広がる使い方

病院や宿泊施設、寮などで便利なコインタイマー対応。1回の稼働時間・金額は管理者が自由に設定できます。

≫お手入れ簡単

「セルフクリーニングフィルター」が自動で糸くず・綿ぼこりをかき集め、面倒なフィルター掃除の回数を低減。



※写真はRDT-80です

家庭用ガス衣類乾燥機 **乾太くん**
ガスコード接続タイプ / 左右可変ドア



※写真はRDTC-90CTです

業務用ガス衣類乾燥機 **乾太くん**
ガスコード接続タイプ / 左右可変ドア /
コインタイマー内蔵

品名	型式	寸法 (mm)	定価
8.0kgタイプ	RDT-80	H684×W650×D641	158,000円
5.0kgタイプ	RDT-54S-SV	H684×W650×D561	128,000円
3.0kgタイプ	RDT-31S	H609×W550×D506	98,000円

品名	型式	寸法 (mm)	定価
9.0kgタイプ	RDTC-90CT	H684×W650×D641	327,800円
6.0kgタイプ	RDTC-60CT	H684×W650×D561	294,800円

マイクロバブルバスユニット

毎日の入浴に、驚きと感動を。



温浴効果

気泡が体を包み込むため、お湯から体への熱の伝わりが緩やかに。ゆっくりと体を温めます。

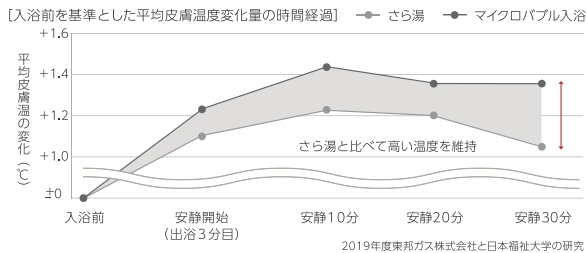

リラックス効果

マイクロバブル入浴だと、通常の入浴よりもくつろぎ感・幸せ感が高まるという結果。

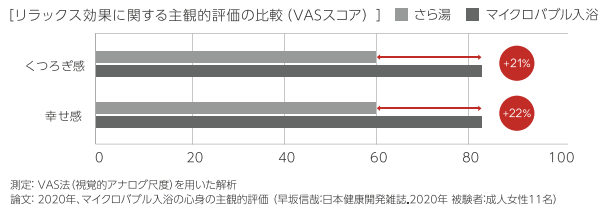

洗浄効果

微細な気泡が皮膚の汚れに吸着、取り除きます。皮脂汚れにも気泡が吸着しかき出すことで肌を清潔に保ちます。

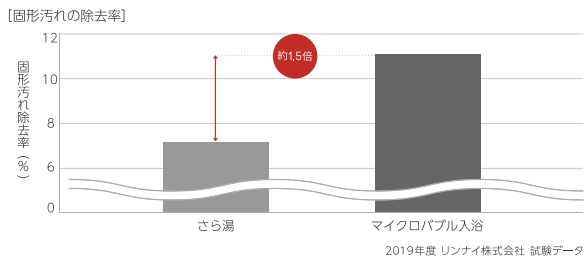

マイクロバブルとは

水と空気によって発生するバブルのことで日本が世界に先行する技術になります。バブルは大きさにより3種類に分けられ、複数のバブルが混ざり合うことで様々な効果が期待できるものです。既に多くの分野で実用化・商品への搭載もされています。



マイクロバブルバスユニット内蔵型ふる給湯器 RUF-ME2406AW



マイクロバブルバスユニット UF-MBU3

※既存給湯器の年式や、住宅環境により一部対応不可の場合がございます。

マイクロバブルバスユニット対応オプション品

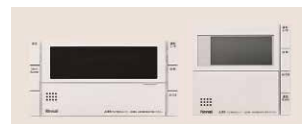

専用リモコン MBC-MB302VC



循環金具 UF-MB1201AL-10A

品名	型式	寸法 (mm)	定価
マイクロバブルバスユニット内蔵型ふる給湯器	RUF-ME2406AW	H600×W470×D270	495,000円
マイクロバブルバスユニット	UF-MBU3	H374×W250×D200	118,000円
マイクロバブルバスユニット専用リモコン	MBC-MB302VC	浴室リモコン H99×W195×D19.5 台所リモコン H120×W128×D18.5	58,800円
循環金具 (10A樹脂管用)	UF-MB1201AL-10A	φ90	15,000円

ウルトラファインバブル生成シャワーヘッド『ミラブルplus』 TVCMでお馴染み、ファインバブル専門メーカーの特許技術



1つの吐出口あたり、1秒間に約2000回転（1分間 約12万回）の高速うず流でウルトラファインバブルを生成。
さらに水流が吐出する際、外気を巻き込む機構により、安定して気泡を発生することができ、吐出口中央にも渦巻きが発生することが確認できます。（特許-6717991）。



ミラブルplus

➤ 1ccあたり約2000万個以上※のウルトラファインバブルを発生可能

※計測：サイエンス調べ（マイクロトラック・ベル社ZETA VIEW使用）。水質により数値は変動します。

➤ 油性ペンを使用した洗浄実験
ミラブルplus(ミスト水流)

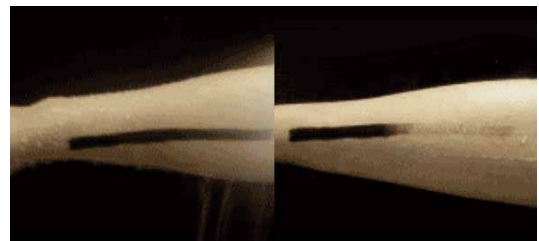

開始時

▶ 3分36秒かけ流し

取付ねじ規格	G1/2
使用給水圧	0.1~0.3Mpa
重量	本体162g+トルネードスティック33g

※G1/2規格以外のシャワーホースに接続する場合は別途汎用アダプタをご用意ください。



トルネードスティック（本体にも1本付属します。交換目安：1~3カ月）

- 亜硫酸カルシウムにより水道水の塩素を約80%除去。
- 未接続時に比べ、ファインバブル量を約30%増やし節水効果を高めます。
- トルネードスティック無しでミラブルシャワーヘッドを直接ホースに取り付けることも可能です。

品名	品番	定価
ミラブルplus	FBSMP-TSC-CSC	40,900円
トルネードスティック	FBSM-T S-CSC	2,900円

ご注意：60度以上の熱湯を通さないでください。バランス釜ではご使用いただけません。

ウルトラファインバブル生成キッチン水栓 『ミラブルキッチン』

汚れは落とす、手はうるおう。

様々な洗浄に使われるファインバブルの技術をキッチン水栓にしました。ウルトラファインバブル水は食材への浸透力も期待でき、炊飯実験では通常の水道水よりもツヤのある白さでふっくらと美味しいお米に炊き上がりました。

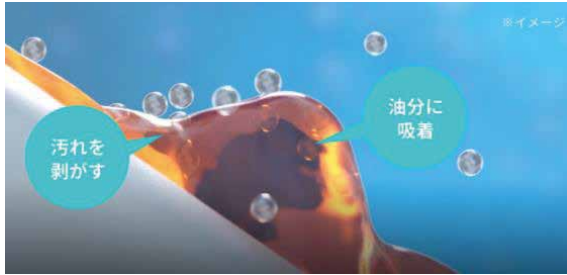

ウルトラファインバブルが汚れの隙間に入り込み、やさしい研磨剤の役割を果たします。また、油汚れを吸着し持ち上げてくれることにより毎日の食器洗いを手助けします。



品名	品番	定価
ミラブルキッチン	MK87S-13	78,800円

マイクロバブル入浴装置

『ミラバス』 洗浄 潤い 温浴

体も浴槽も自動で洗浄

「ミラバス」は毛穴の奥まで届くマイクロバブルを生成し、ただお湯に浸かるだけでミクロの泡がお肌の老廃物をやさしく取り除き、健康的でつややかな美肌になります。さらに、入浴後はボタン一つで浴槽壁面の汚れや配管汚れを分解・除菌・脱臭する「マイクロイオニー（マイクロバブル化した低温プラズマ発生体）」を搭載。人も浴槽も美しく保ちます。



浴槽のメーカーを問わず、既存の浴槽にも後施工で設置が可能です。後施工ができない一部浴槽や住居もあります。その場合は据置型をご利用ください。据置型には、マイクロイオニー機能がございません。

品名	品番	定価
ミラバス（ビルトインタイプ）	SMB-SD300-TX03	288,000円
マイクロバブルトルネード（据置型）	SMBO-S20	328,000円

※ミラバス（ビルトインタイプ）はメーカー認定業者の施工が必要な製品です。取付可能な浴槽かの確認のため、事前に浴槽図面等の提出をお願いすることがございます。詳しくはお問い合わせください。

ガス風呂給湯器エコジョーズ(おいだき付)



安心はもちろん、よりエコで
快適にお届けするガス給湯器。

省エネ高効率ガス給湯器



Voice
Felimo



MFC-E226V

BRIGHTS 5つの魅力

>>高い安全設計

近接1cm設置

高い独自の安全設計で側方の離隔距離はより短い1cmでの設置が可能です。



雨どいから1cmでOK

>>外壁に美しく調和する

メタリックベージュ

時間とともに変わる光の色・角度で調和のとれた美しさを演出し、様々な外壁と美しく調和します。



Daylight

Twilight

>>節水&節約

エコモード

季節やライフスタイルに合わせて手軽に省エネ&節水が出来るパロマ独自のエコモード搭載。

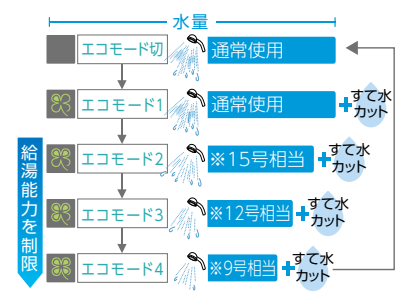

>>きれいで安心

配管クリーン

入浴後のおいだき配管に残ったお湯に発生する細菌を、キレイなお湯または水で流します。

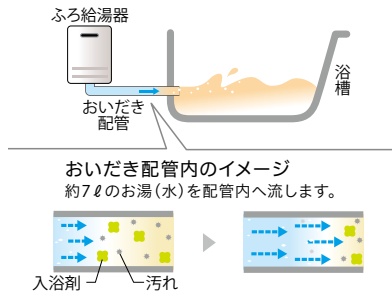

おいだき配管内のイメージ
約7ℓのお湯(水)を配管内へ流します。

入浴剤 汚れ

>>もっと安心の

5年保証

ブライツシリーズは、所有者登録をいただくと従来2年のメーカー保証が3年間延長され、5年間になります。

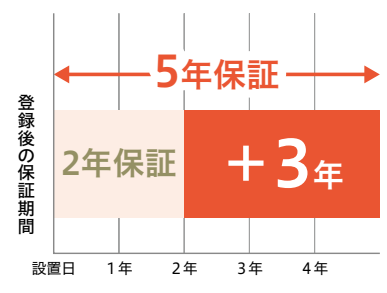

>>規格

品番	品名	色	サイズ(mm)			重量(g)	定価
			W	D	H		
FH-E2422SAWL●●	24号タイプ	メタリックベージュ	470	240	600	27,000	341,000円
FH-E2022SAWL●●	20号タイプ						319,000円
FH-E1612SAWL●●	16号タイプ						291,000円
MFC-E226V	マルチリモコンボイス	—	197	18	97	—	33,000円
MFC-250	マルチリモコンスタンダード	—	197	15	97	—	オープン
HCFA-7 450L	配管カバー(ガス風呂給湯器用)	メタリックベージュ	470	240	461	2,500	6,900円
HCFA-7 650L			470	240	661	3,100	8,900円

※ガス種：●● LPガス…LP、都市ガス…13A

ガス風呂給湯器(おいだき付)

>>側方近接設置

側方1cmで設置できます。



>>塩害対応仕様

潮風の影響や沿岸に近い地域等でも赤錆の発生等を軽減します。



>>配管クリーン機能



>>エコモード

節約はリモコンにおまかせ!



MFC-250

>>規格

品番	品名	色	サイズ (mm)			重量 (g)	定価
			W	D	H		
FH-2420AW●●	24号タイプ	メタリックベージュ	470	240	600	26,000	290,000円
FH-2020AW●●	20号タイプ						264,000円
FH-1610AW●●	16号タイプ						238,000円
MFC-250	マルチリモコンスタンダード	—	197	15	97	—	オープン
HCFA-7 450L	配管カバー (ガス風呂給湯器用)	メタリックベージュ	470	240	461	2,500	6,900円
HCFA-7 650L			470	240	661	3,100	8,900円

※ガス種：●● LPガス…LP、都市ガス…13A

ガス給湯器(おいだき無)

>>側方近接設置

側方1cmで設置できます。



>>塩害対応仕様

潮風の影響や沿岸に近い地域等でも赤錆の発生等を軽減します。



>>軽量化・コンパクト

運搬もラク! 高い設置場所でもラク!

24号の場合
18→15kg

24号 15kg ← 20号 13.5kg → 16号 10号

軽い

限られた倉庫場所を有効活用!

梱包も小さい



MC-150



FC-150

>>規格

品番	品名	色	サイズ (mm)			重量 (g)	定価
			W	D	H		
PH-2015AW●●	20号タイプ	メタリックベージュ	350	135	520	13,500	124,600円
PH-1615AW●●	16号タイプ						119,600円
MC-150	メインリモコン (スタンダード)	—	120	15	120	—	11,200円
FC-150	風呂リモコン (スタンダード)	—	197	15	97	—	12,200円
HCPH-1 450L	配管カバー 450L	メタリックベージュ	350	138	423	1,600	7,000円
HCPH-1 650L	配管カバー 650L		350	138	623	2,100	9,000円

※ガス種：●● LPガス…LP、都市ガス…13A

ハイブリッド給湯システム

ガスと電気ですmartにお湯をつくる
業界最高レベルの
省エネ性・環境性を実現

ユコア HYBRID



ヒートポンプユニット

貯湯ユニット

スマート制御で省エネ性アップ

スマート制御とは？

1日のお湯の使用量を予測し、湯量をコントロール。必要な時に必要な分だけお湯を作り、湯切れや湯余りを防ぎかしくはたします。

ムダがないからお財布にも嬉しい

年間の給湯光熱費を、従来型ガス給湯器と比較して約78,000円*削減可能にします。

●年間給湯・保温光熱費



【試算条件】●年間給湯・保温負荷18.4GJ ●LPG料金4.9円/MJ
*出典元：石油情報センター（平成27年度月次平均価格（50㎡）データの単純平均より）●東京電力従量電灯B契約料金に準拠 ●東京地区、戸建住宅・4人家族

業界最高レベルの省エネ性を実現!

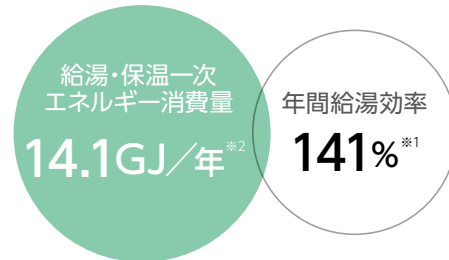

*1 JGKAS A705に基づく年間給湯効率（6地域）
*2 建築物のエネルギー消費性能に関する技術情報（国立研究開発法人建築研究所）協力：国土交通省国土技術政策総合研究所）によるエネルギー消費性能計算プログラム（住宅版）6地域

給湯・保温一次エネルギー消費量を削減

従来品と比べて約30%も立ち上がりが早くなりました。安全に、より短時間であたたまります。

●給湯・保温一次エネルギー消費量 (GJ/年)

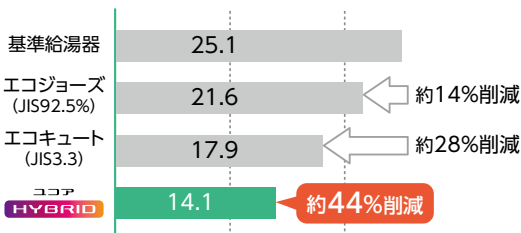

●建築物のエネルギー消費性能に関する技術情報（国立研究開発法人建築研究所）協力：国土交通省国土技術政策総合研究所によるエネルギー消費性能計算プログラム（住宅版）6地域 ●基準給湯器は、上記プログラムに設定のガス給湯器

スマートフォンで入浴者の状況を見まもり

同居家族の浴室への入室状況、および浴槽への入浴状況がスマートフォンの画面で確認可能。

*※宅内無線LANルーターと接続できる環境に限ります。



わかすアプリ
ノーリツ給湯器専用のアプリです。

ハイブリッド給湯暖房システム+無線LAN対応リモコン



・SH-GTHC2410AD-1 BL (H1750×W700×D400(mm))	508,800円
・HP-2202 BL (H660×W890×D300(mm))	300,000円
・RC-G057PEWマルチセット	54,800円
・配管カバー-H71ロング	9,000円
定価合計	872,600円

ハイブリッドふろ給湯システム+無線LAN対応リモコン



・SH-GTC2410A-1 BL (H1750×W700×D400(mm))	428,800円
・HP-2202 BL (H600×W890×D300(mm))	300,000円
・RC-G057PEWマルチセット	54,800円
・配管カバー-H71ロング	9,000円
定価合計	792,600円

3口ガスビルトインコンロ

ウィズナシリーズ 水無両面焼き・クリアガラストップ

- ヒートカットトップ バーナー周りの焦げつき低減
- オートメニュー機能(トースト/姿焼・切身・干物)
- スムーズスライドレール式グリル
- 温度キープ機能 ■ コンロタイマー ■ 湯沸し機能



WITHNA ウィズナ



PD-809WS-75GJ

>>規格

品番	天板	色	サイズ (mm)			重量 (g)	定価
			W	D	H		
PD-809WS-60GJ●●	クリアガラストップ	ノーブルグレー	598	511	220	24,500	183,000円
PD-809WS-60CV●●	ハイパーガラスコートトップ	ティアラシルパー					
PD-809WS-75GJ●●	クリアガラストップ	ノーブルグレー	741	511	220	26,000	188,000円
PD-809WS-75CV●●	ハイパーガラスコートトップ	ティアラシルパー					

※ガス種：●● LPガス…LP、都市ガス…13A

3口ガスビルトインコンロ

リプラシリーズ 水無両面焼き・ハイパーガラストップ

- ヒートカットトップ バーナー周りの焦げつき低減
- すっきりフレームトップ
- ワイドグリル
- 温度キープ機能 ■ コンロタイマー ■ 湯沸し機能



repla リプラ



PD-509WS-60CV

>>規格

品番	天板	色	サイズ (mm)			重量 (g)	定価
			W	D	H		
PD-509WS-60CK●●	ハイパーガラスコートトップ	クリアパールブラック	593	510	220	22,000	135,000円
PD-509WS-60CV●●		ティアラシルパー					
PD-509WS-75CK●●		クリアパールブラック	736	510	220	23,000	140,000円
PD-509WS-75CV●●		ティアラシルパー					

※ガス種：●● LPガス…LP、都市ガス…13A

3口ガスビルトインコンロ

スタンダードシリーズ 水無片面焼き・ホーロートップ

- フラットトップ つなぎめなし
- すっきりクリーンゴトク
- 低荷重温度センサー



>>規格

品番	天板	色	サイズ (mm)			重量 (g)	定価
			W	D	H		
PD-N36●●	ホーロートップ	ニュートラルグレー	597	509	220	15,500	71,000円

※ガス種：●● LPガス…LP、都市ガス…13A

排水粉碎圧送ポンプ サニアクセス3 (汚水用)

床の大掛かりな工事なしに、どこでも簡単にトイレ増設

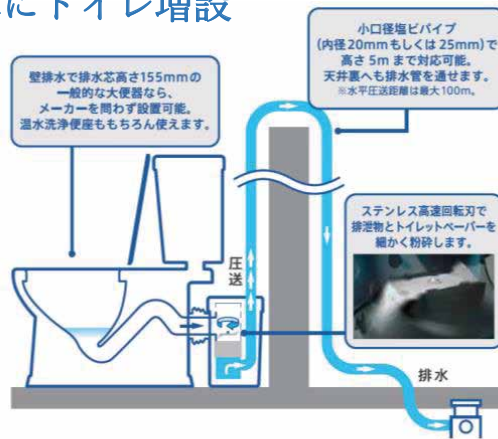

ポンプ内の高速回転刃で排泄物とトイレットペーパーを細かく粉碎するので、小口径の塩ビパイプで汚水を圧送できます。

➤ 押入れやベッドサイドにも、簡単にトイレを増設できます

➤ 市販の壁排水トイレと組み合わせが可能



SANIACCESS 3



※オプション品で満水警報装置もご用意しております。
品名：サニアラーム 品番：SAL-1 定価6,600円

品番	圧送能力	耐用温度	定価
SAC3-100	最大揚程 5 m	35°C	147,000円

排水圧送ポンプ サニスPEEDプラス (雑排水用)

床のはつり・かさ上げ工事をせず、シンク・手洗器をどこでも簡単増設



➤ ウイルス対策の手洗い場 増設 も簡単に出来ます

➤ VP20・25の配管で排水を上へ圧送可能

排水を上へ圧送して、
上階の既存配管へ合流



SANISPEED+



※オプション品で満水警報装置もご用意しております。
品名：サニアラーム 品番：SAL-1 定価6,600円

品番	圧送能力	耐用温度	定価
SSPLUS-100	最大揚程 6 m	75°C	118,000円

洗面化粧台 Lシリーズ

使い勝手がよい基本性能とシンプルな構成



間口 750 mm
高さ 1800mm

- 曇り止めヒーター付
¥118,000 (税抜)
- 曇り止めヒーターなし
¥113,000 (税抜)

間口 600 mm
高さ 1800mm

- 曇り止めヒーター付
¥108,000 (税抜)
- 曇り止めヒーターなし
¥103,000 (税抜)

≫使い勝手とデザイン性を追求した、大容量陶器製ボウル

スタイリッシュな陶器製ボウルは、容量17リットル (W750満水時)。洗面はもちろん、洗濯・掃除と、水仕事全般に使える親切設計です。



≫石けんなどの置き場に困らない、両サイドのフラットスペース

水栓の両サイドにはフラットなスペースを確保。手洗い石けんや歯ブラシスタンドなどの置き場にも困りません。



≫スタイリッシュ&シンプル形状のシングルレバーシャワー水栓 (ホワイト)

シンプルなデザインの引き出し式シャワー水栓。ヘッドの高さを変えられるリフトアップ機構付き。



≫使いやすい収納を実現、1面鏡ミラーキャビネット

毎日の使い勝手と収納を考えた1面鏡ミラーキャビネット。細かな洗面用品を効率よく収納できるワイドトレイを4つ装備しています。

※照明をONにすると曇り止めヒーターも通電します。



≫サッと眼鏡などを置いて便利な、仮置き棚をミラーの下段に装備

ミラー下に奥行約8cmの仮置き棚を装備。洗顔の時に眼鏡や腕時計などの仮置き場所として使えます。



≫うれしいダブルコンセント

ミラーの左右にコンセントを2つ装備。電気シェーバーなどの充電中でもドライヤーや電化製品をご使用いただけます。

ベースキャビネット (水栓+ボウル+キャビネット)	間口: 750mm	間口: 600mm
	両開き扉タイプ	
design		
水栓	シングルレバーシャワー (ホワイト)	シングルレバーシャワー (ホワイト)
カウンター高さ (mm)	H750	H750
地域	一般 (寒冷地)	一般 (寒冷地)
サイズ: 間口x奥行x高さ (mm)	750x530±10x775	600x530±10x775
ボウルカラー	ホワイト	ホワイト
品名	EK-LSBB-70EWN (K) 1B	EK-LSBB-60EWN (K) 1B
定価	¥88,000 (税抜)	¥80,000 (税抜)
ボウルカラー	ピンク	ピンク
品名	EK-LSBB-70EPN (K) 1B	EK-LSBB-60EPN (K) 1B
定価	¥88,000 (税抜)	¥80,000 (税抜)
備考	両開き扉	両開き扉

1面鏡 ミラーキャビネット	間口: 750mm		間口: 600mm	
	曇り止めヒーター付	曇り止めヒーターなし	曇り止めヒーター付	曇り止めヒーターなし
design				
品名	EK-LSBM-7SSH	EK-LSBM-7SS	EK-LSBM-6SSH	EK-LSBM-6SS
サイズ: 間口x高さ (mm)	750x1025	750x1025	600x1025	600x1025
定価	¥30,000 (税抜)	¥25,000 (税抜)	¥28,000 (税抜)	¥23,000 (税抜)
備考	電球形蛍光灯 60W形 トレイ×4	電球形蛍光灯 60W形 トレイ×4	電球形蛍光灯 60W形 トレイ×4	電球形蛍光灯 60W形 トレイ×4

洗面化粧台 Sシリーズ

滑らかな質感でスタイリッシュな陶器製ボウル



大容量サイズながら、スタイリッシュで
うつくしい陶器製ボウル。

奥行き約8cmのフラットスペースには
せっけんや歯ブラシスタンドが
置けます。

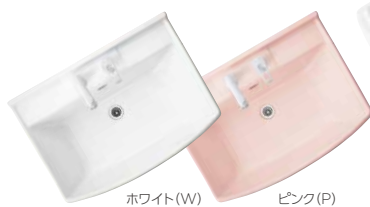

▶▶17リットル(W750満水時)の
大容量ボウルは、水仕事全般に
使えます。

▶▶2色のボウルカラーバリエーション

※2バルブ水栓はホワイトのみ対応。
※ボウルカラーと扉デザインとの組み合わせには制約があります。

水栓金具

■シングルレバーシャワー水栓(ホワイト) ■シングルレバーシャワー水栓(エコハンドル) 節湯
C1

この部分にクリック感が
あり、ムダなお湯の
使用を減らします。

ヘッドを引き出せる
メタルホース式

リフトアップ機構

ストレート

■2バルブ混合水栓
(両開き扉タイプ・ボウルホワイトのみ対応)

扉デザイン

■スタンダード仕様
ホワイト(IB)

フレグラント
パールホワイト柄(PQ)
Ⓢ¥10,000(税抜)

ノルディック
オーク柄(LQ)

ブリティッシュ
オーク柄(MQ)

ベースキャビネット

■オールスライド収納タイプ(750/600mm)
たっぷりしまえるスライド仕様。

■引き出しタイプ(750mmのみ)
小物やタオルを整理しやすい小引き出し付き。

■両開き扉タイプ(750/600mmのみ)
背の高いボトルや大きなバケツもしっかり収納。

ミラーキャビネット

■収納3面鏡(750mmのみ)
収納スペースを3面すべてにたっぷり
とった、使いやすい設計。

●LED照明タイプ

■3面鏡(750mmのみ)
両サイドのミラー裏に収納
スペースを設けた3面鏡。

●LED照明タイプ

■1面鏡(750/600mm)
鏡下のフラットなカウンターは
小物の一時置きに便利です。
H1800mm対応で
リフォームにもお勧めです。

●LED照明タイプ

※蛍光タイプもあります。

>>ミラーキャビネット

収納3面鏡 (LED照明) (曇り止めヒーター付) 間口750mm	3面鏡 (LED照明) (曇り止めヒーター付) 間口750mm	1面鏡 (LED照明/蛍光灯) (曇り止めヒーター付/なし)※ 間口750/600mm
		

※LED照明タイプは曇り止めヒーター付。 ※蛍光灯タイプは曇り止めヒーター付・なしをご用意しています。

>>ベースキャビネット

オールスライド収納タイプ	引き出しタイプ	両開き扉タイプ
		

>>組み合わせ表

間口	ベース ミラー	オールスライド収納タイプ	引き出しタイプ	両開き扉タイプ
750	収納 3面鏡	●ミラーキャビネット EK-LCM-753LH/WA ¥80,000 (税抜) ●ベースキャビネット (ポウル・ホワイト/扉・ホワイト) EK-LSAB-74AWN1B ¥126,000 (税抜) 合計価格 ¥206,000 (税抜)	●ミラーキャビネット EK-LCM-753LH/WA ¥80,000 (税抜) ●ベースキャビネット (ポウル・ホワイト/扉・ホワイト) EK-LSAB-71AWN1B ¥104,000 (税抜) 合計価格 ¥184,000 (税抜)	●ミラーキャビネット EK-LCM-753LH/WA ¥80,000 (税抜) ●ベースキャビネット (ポウル・ホワイト/扉・ホワイト) EK-LSAB-70AWN1B ¥92,000 (税抜) 合計価格 ¥172,000 (税抜)
	3面鏡	●ミラーキャビネット EK-LEM-753LH/WA ¥70,000 (税抜) ●ベースキャビネット (ポウル・ホワイト/扉・ホワイト) EK-LSAB-74AWN1B ¥126,000 (税抜) 合計価格 ¥196,000 (税抜)	●ミラーキャビネット EK-LEM-753LH/WA ¥70,000 (税抜) ●ベースキャビネット (ポウル・ホワイト/扉・ホワイト) EK-LSAB-71AWN1B ¥104,000 (税抜) 合計価格 ¥174,000 (税抜)	●ミラーキャビネット EK-LEM-753LH/WA ¥70,000 (税抜) ●ベースキャビネット (ポウル・ホワイト/扉・ホワイト) EK-LSAB-70AWN1B ¥92,000 (税抜) 合計価格 ¥162,000 (税抜)
	1面鏡 LED・ 曇り止め 付き	●ミラーキャビネット EK-LSAM-7VLSH ¥42,800 (税抜) ●ベースキャビネット (ポウル・ホワイト/扉・ホワイト) EK-LSAB-74AWN1B ¥126,000 (税抜) 合計価格 ¥168,800 (税抜)	●ミラーキャビネット EK-LSAM-7VLSH ¥42,800 (税抜) ●ベースキャビネット (ポウル・ホワイト/扉・ホワイト) EK-LSAB-71AWN1B ¥104,000 (税抜) 合計価格 ¥146,800 (税抜)	●ミラーキャビネット EK-LSAM-7VLSH ¥42,800 (税抜) ●ベースキャビネット (ポウル・ホワイト/扉・ホワイト) EK-LSAB-70AWN1B ¥92,000 (税抜) 合計価格 ¥134,800 (税抜)
	1面鏡 蛍光灯・ 曇り止め なし ※1	●ミラーキャビネット EK-LSAM-7VS ¥27,800 (税抜) ●ベースキャビネット (ポウル・ホワイト/扉・ホワイト) EK-LSAB-74AWN1B ¥126,000 (税抜) 合計価格 ¥153,800 (税抜)	●ミラーキャビネット EK-LSAM-7VS ¥27,800 (税抜) ●ベースキャビネット (ポウル・ホワイト/扉・ホワイト) EK-LSAB-71AWN1B ¥104,000 (税抜) 合計価格 ¥131,800 (税抜)	●ミラーキャビネット EK-LSAM-7VS ¥27,800 (税抜) ●ベースキャビネット (ポウル・ホワイト/扉・ホワイト) EK-LSAB-70AWN1B ¥92,000 (税抜) 合計価格 ¥119,800 (税抜)
600	1面鏡 LED・ 曇り止め 付き	●ミラーキャビネット EK-LSAM-6VLSH ¥40,800 (税抜) ●ベースキャビネット (ポウル・ホワイト/扉・ホワイト) EK-LSAB-64AWN1B ¥118,000 (税抜) 合計価格 ¥158,800 (税抜)	対応なし	●ミラーキャビネット EK-LSAM-6VLSH ¥40,800 (税抜) ●ベースキャビネット (ポウル・ホワイト/扉・ホワイト) EK-LSAB-60AWN1B ¥84,000 (税抜) 合計価格 ¥124,800 (税抜)
	1面鏡 蛍光灯・ 曇り止め なし ※2	●ミラーキャビネット EK-LSAM-6VS ¥25,800 (税抜) ●ベースキャビネット (ポウル・ホワイト/扉・ホワイト) EK-LSAB-64AWN1B ¥118,000 (税抜) 合計価格 ¥143,800 (税抜)		●ミラーキャビネット EK-LSAM-6VS ¥25,800 (税抜) ●ベースキャビネット (ポウル・ホワイト/扉・ホワイト) EK-LSAB-60AWN1B ¥84,000 (税抜) 合計価格 ¥109,800 (税抜)

※1 曇り止め付きに変更した場合は、¥5,000円UP (品番：EK-LSAM-7VSH) ※2 曇り止め付きに変更した場合は、¥5,000円UP (品番：EK-LSAM-6VSH)

ダクトレス第一種熱交換換気システム

紹介動画



省エネと施工性を重視した換気システム

■ ツイン・エアー・フレッシュ

「スーパーブランド2016/2017」
「イノベーション賞2017」受賞



最大温度交換率91%。
熱交換換気の光熱費削減のメリットにプラスして
ダクトレスのメリットが加わった新世代の換気
システム。

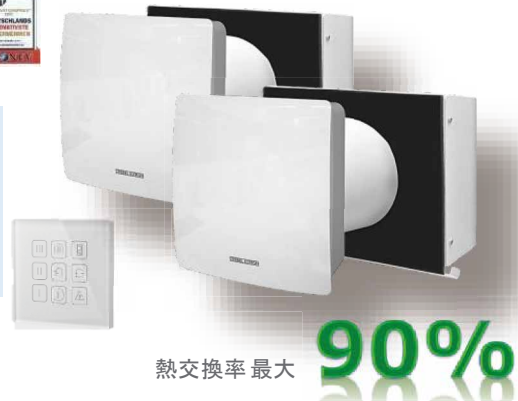

熱交換率最大

90%

- ▶ ダクトレスで据付けが簡単
- ▶ 長寿命の熱交換素子
- ▶ 省エネモーター
- ▶ ダクト配管できない場合でも熱交換換気導入可能
- ▶ 気になる有害物質もシャットアウト
- ▶ フィルター清掃、交換も簡単
- ▶ 安心の3年保証

● 熱交換の仕組み

1台が給気の際、もう一台は排気の役割を果たし、約70秒ごとにその役割が交代します。ファンモーターが70秒間ごとに逆回転を繰り返すことによりその1台が給気と排気を交互に行います。室内側の空気を排出する際に、蓄熱体を経由することで熱を蓄えて70秒後、室内側に給気する際にその熱を回収します。

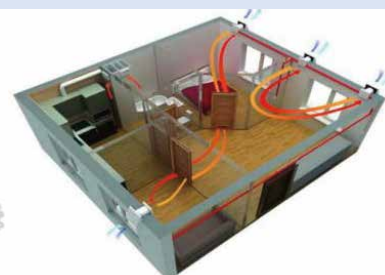
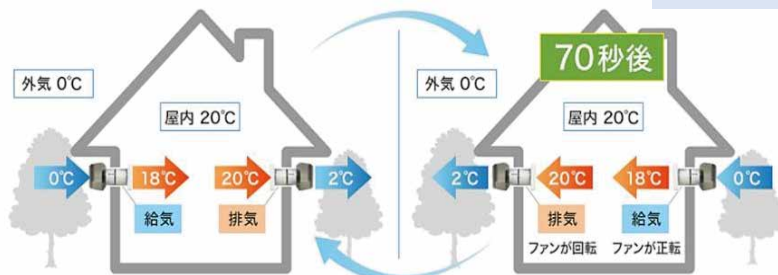

高効率/低消費電力



- 1カ月の電気代がなんと **約350円!**
- 3種換気と比べ **約1,300円/月**の光熱費削減!
- 3種換気の機器費用の差額を **約15年**で回収
*約35坪の場合のシュミレーションによる参考値

フィルター清掃がらくらく



ダクト式
カビリスク

◎ 手元作業

× 脚立やイスを使いフィルター清掃 難
清掃を怠ると空気が流れずダクト内にカビ発生

ダクトレス熱交換換気システム	LT-50EcoFlat-●	LT-50EcoFlat-BD-● 防火ダンパー付き	LT-50EcoFlat-FFBD-● 深型フード/防火ダンパー付き
外部フード色	シルバー(S) / 白(W) / 黒(B) / 茶(CB)		シルバー(S)のみ
前面カバー寸法 (W×H×D)	242×242×76 (mm)		
外気フード寸法 (W×H×D)	310 × 260 × 144 (SDFは159) (mm)		
対応壁厚 (mm)	120~340	160~370	145~370
全熱交換効率 (中運転)	暖房: 80%		冷房: 71%
温度交換効率 (中運転)	暖房: 85%		冷房: 84%
定価 (2台1セット)	167,000円/セット	177,000円/セット	187,000円/セット
オプション (定価)	防火パイプ 3,000円		同梱
	PM2.5フィルター (2枚入り) 2,200円		

● : 色記号

スマホで外でもドアホン

外出先のスマホとビデオ通話ができる

商品について詳しくはWEBへ



スマホで「外でもドアホン」

スマホとドアホンでビデオ通話

- モニター親機 約5型ワイド液晶
- タッチパネル
- SDカード録画(動画)
- ワイヤレスモニター子機 約2.4型液晶
- カメラ玄関子機 広角レンズ
- LEDライト搭載



外出先でもスマホで来客応対



品番	品名	定価
VL-SWD505KF	ワイヤレスモニター付テレビドアホン 2-7タイプ	オープン

家じゅうどこでもドアホン

荷受けをお知らせ「宅配ボックス連携」

家じゅう「どこでもドアホン」

宅配ボックス(COMBO-LIGHT)への荷物投函を案内

- モニター親機 約3.5型液晶
- SDカード録画(動画)
- ワイヤレスモニター子機 約2.2型液晶
- カメラ玄関子機 LEDライト搭載



見知らぬ来訪者にドアホンが応答「あんしん応答」



品番	品名	定価
VL-SWE310KL	ワイヤレスモニター付テレビドアホン 2-7タイプ	オープン

テレビドアホン

録画機能付きシンプルドアホン

ワイヤレステレビドアホン

配線工事が不要、無線でつながる

- モニター親機 約3.5型液晶
- 録画機能(静止画)
- カメラ玄関子機 LEDライト搭載



- ワイヤレスモニター親機 約2.7型液晶
- 録画機能(静止画)
- ワイヤレス玄関子機 LEDライト搭載

●単3形電池6本が必要です。



品番	品名	定価
VL-SE30XL	テレビドアホン 1-2タイプ	オープン

品番	品名	定価
VS-SGE20L	ワイヤレステレビドアホン	オープン

住実エクステリアウッド

窒素加圧加熱処理木材



- 一切の薬剤を使用せず、窒素加圧加熱処理（エステック処理）のみ。危険な有害物質が揮発する心配はありません。
- エステック処理により殺菌・殺虫が行われ、養分や水分の少ない状態が保たれるため、菌類やシロアリにとって、魅力の薄い木材となっています。耐用年数が長く、毒性の高い薬剤処理剤と同等の耐朽性が確認されています。
- 含水率が下がり軽量化すると共に、木材の細胞構造の変化が起こり、保水しにくい構造になります。このため、湿気による収縮やゆがみが少なく、高い寸法安定性を発揮します。
- 表面処理ではない為、どこをカットしてもほぼ均一な色と性質を維持。加熱により、ヤニや灰汁が除去されており施工後に、表面に出て来たり周囲を汚してしまう心配はありません。切る・削るがし易く、とても扱いやすい木材です。



エステック処理過程

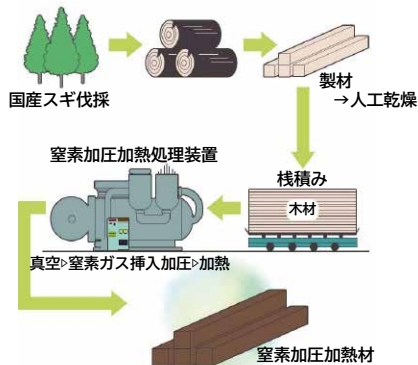

- ① 木材の含水率を10%~15%程度に調整
- ② 耐圧耐熱容器に木材を入れて、容器内を窒素置換
- ③ 徐々に加熱。容器内の圧力を制御し、所定温度(180℃~220℃)を数時間維持
- ④ 木材が冷めてから、容器から取り出す

耐朽性評価 JIS K 1571に基づいた評価



※220℃を超える処理温度でJIS K 1571性能基準（食害指数10未満）をクリア

国産杉（無塗装品）				国産杉（塗装品）				
サイズ	仕上面	品番	定価	サイズ	仕上面	品番		定価
						ライトオーク(01)	ダークブラウン(02)	
105×30×2,000	1面	JT-S10530-M120	¥2,000/本	105×30×2,000	1面	JT-S104530-T120-01	JT-S104530-T120-02	¥2,700/本
136×36×2,000	1面	JT-S13636-M120	¥3,100/本	136×36×2,000	1面	JT-S13636-T120-01	JT-S13636-T120-02	¥4,200/本
90×36×2,000	1面	JT-S9036-M120	¥2,100/本	90×36×2,000	1面	JT-S9036-T120-01	JT-S9036-T120-02	¥2,800/本
180×30×2,000	1面	JT-S18030-M120	¥3,400/本	180×30×2,000	1面	JT-S18030-T120-01	JT-S18030-T120-02	¥4,600/本
90×90×2,000	4面	JT-S9090-M420	¥6,500/本	90×90×2,000	4面	JT-S9090-T420-01	JT-S9090-T420-02	¥8,100/本
90×20×2,000	1面	JT-S9020-M120	¥1,700/本	90×20×2,000	1面	JT-S9020-T120-01	JT-S9020-T120-02	¥2,500/本
50×30×2,000	4面	JT-S5030-M420	¥2,000/本	50×30×2,000	4面	JT-S5030-T420-01	JT-S5030-T420-02	¥2,500/本

※3,000mm、4,000mm材も対応可能です。ご相談下さい。

経年変化の様子



※窒素加圧加熱処理木材は、本物の木材の為自然と風合が変化してまいります。処理は表面だけでなく、内部まで施されていますので、性能に問題はありません。

※色は数か月でシルバーグレーとなります。豊かな表情を織り成す天然木ならではの味わいをお楽しみください。

カラー見本



※天然木のため、色むらが生じる事がありますが、性能に問題はございません。

※印刷物のため、実際の色味と違う場合があります。

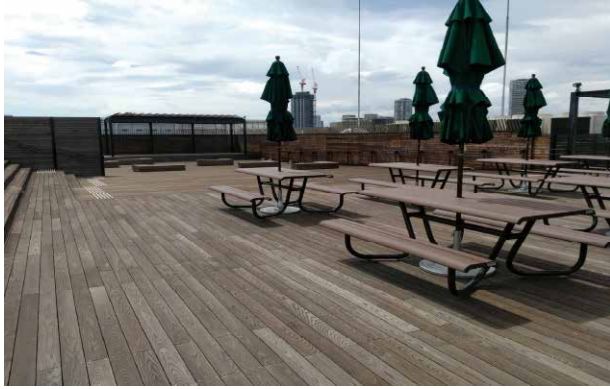

ホワイトアッシュ（無塗装品）

サイズ	仕上面	品番	定価	
0.99㎡/束 105×20×1,800-3枚 105×20×900-3枚 105×20×450-3枚	9枚 SET	1面	JT-A10520-MD	¥14,760/束
105×20×1,350	1面	JT-A10520-M1135	¥2,100/本	
105×20×900	1面	JT-A10520-M1090	¥1,330/本	
105×20×450	1面	JT-A10520-M1045	¥550/本	



ウッドマット（塗装品）

サイズ	仕上面	品番	定価
288×288×50	288 50 1面	JT-WM28850-T	¥2,500/枚



羽目板（無塗装品）

サイズ	仕上面	品番	定価
90×15×2,000	1面	JT-S9015-M120	¥1,530/本



ガーデン枕木（無塗装品）

サイズ	仕上面	品番	定価
200×100×2,000	200 100 粗挽き	JT-S200100-M	¥7,200/束

△ご理解ください

●割れ、抜け節について

窒素加圧加熱木材は天然の木材を使用しているため、仕上面以外の裏面、側面、木口には使用に差し支えない程度の割れや抜け節がある場合があります。

割れ(裏面)

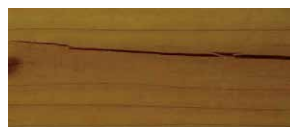

抜け節(裏面)



す(木口)



●パテ補修について

仕上面の角の軽微なものを除き、抜け節や節割れには、美観上の理由によりその形状や大きさの程度に合わせてパテ補修を行っています。

抜け節・節割れ



パテ補修（無塗装品）



パテ補修（塗装品）



推奨スパン表

使用部位	推奨スパン (mm)	材の断面(mm)		荷重負担幅(mm)
		幅	厚み	
床材(国産杉特一材)	450	105	30	110
床材(国産杉特一材)	600	90	36	94
床材(国産杉特一材)	600	136	36	142
床材(ホワイトアッシュ)	450	105	20	110

エバーアートボード® 門柱

全カラー対応の重厚感のある門柱

- エバーアートボード全88色に対応した豊富なカラーからお好みの門柱デザインを選ぶことができます。



W08タイプ 使用ボード: ジャラダークブラウン W06タイプ 使用ボード: ホワイトパイン

≫表札・ポスト・照明を取り付けてご使用いただけます

骨材の前面上部にアルミパネルを採用しているため、任意の位置にポスト、表札、インターホン、ライトなどを取り付けることができます

≫規格

商品名	サイズ(mm)	定価
エバーアートボード門柱W06タイプ	W600×D110×H1600	138,000円/セット
エバーアートボード門柱W08タイプ	W800×D110×H1600	150,000円/セット
表札: シンプルサイン2型	W147×D1×H147	19,500円/個
ポスト: エバーアートウッドDe-Post	W318×D142×H400	49,800円/台
ライト: スタイルウォールライト3型	W150×D82×H67	19,000円/個

エバーアートボード®

リアルな表情が魅力的な高耐候性のラッピングシートを貼ったアルミ製屋内・外用化粧建材ボード。

- その美しさは近づいて、じっと見つめたくなるほど。その薄さと軽さは、思わず持ち上げたくなるほどです。高級感や重厚感があつて、とってもきれいなのに、軽々と扱いやすく、とっても便利。屋外・屋内を問わず、さまざまなシーンで使用可能な建材の材料として幅広く使えます。

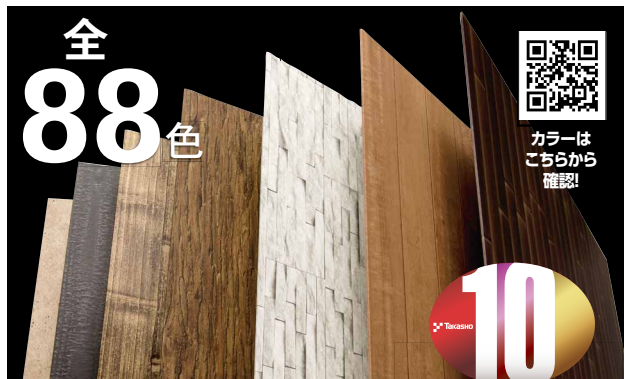

※保証内容、免責事項についてはお問い合わせください。

10年保証
Takasbo Warranty

≫規格

商品名	サイズ(mm)	定価
エバーアートボード 3x6	W910×D3×H1820	19,800円/枚
エバーアートボード 3x8	W910×D3×H2440	27,000円/枚



使用ボード: ランダムストーンブラック、ランダムストーンホワイト

≫ブロック塀のリフォームに

既存ブロックや塀にエバーアートボードを貼り付けることで、既存ブロックや塀を活かしたまま、空間に合わせて自由に外壁を化粧することが可能です。



使用ボード: ジャラ

RC杉板

オキシコッパー

≫建物のアクセントに

カラーバリエーションが豊富なので、建物とのトータルコーディネートがしやすく、オリジナリティ溢れるデザイン性の高いイメージにすることができます。

透明ロールスクリーン 防災

飛沫感染防止として!

- 「防災認定品」で安心のロールスクリーン。
- 規格品2サイズをご用意。
- さまざまなシーンにおすすめです!
 - ▶ 受付カウンターに
 - ▶ 商談スペースのテーブルに
 - ▶ 教育施設の教室内の仕切りに
 - ▶ 医療施設での問診時の感染防止に
 - ▶ 飲食店のスペースに
 - ▶ 美容院などの仕切りに

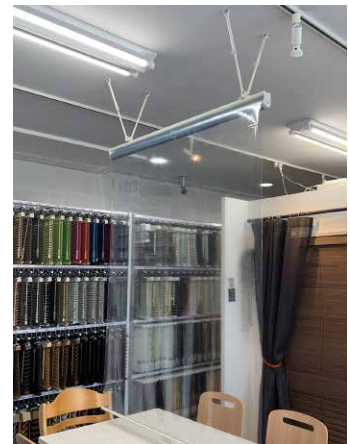

>>構造と部品名 [単位: mm]

■ プルコード操作

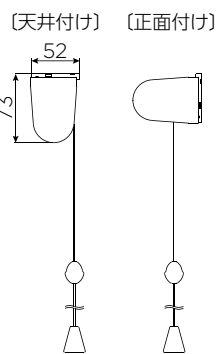
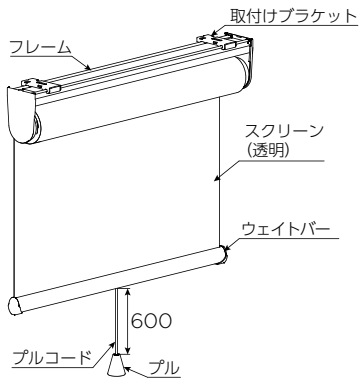

■ 取付けブラケット

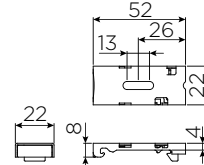

上に巻き上げられるので、使う場所にあわせて高さの調整ができます!



■ プルハンドル (オフホワイト)

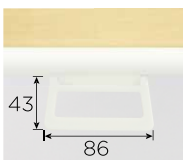

シンプルなデザインのハンドルです。プルコードと組み替えてプルコードの代わりに使用できます。

■ ハンドルフック (ホワイト)



プルハンドルに手が届きにくい場合に使用します。高い位置に取付けたロールスクリーンの操作も簡単です。

■ 伸縮V型吊棒



取付けたい場所に照明や空調がある場合に使用します。天井の状況に合わせてロールスクリーンの設置が可能です。

>>製品仕様と価格

*表示価格は消費税を含まないメーカー希望小売価格(本体価格)です。

商品名	品番	サイズ (mm)		価格	付属品	材質
		W	H			
透明ロールスクリーン (プルコード操作)	RSP-CL-0618	600	1800	17,800円	・取付けブラケット: 2個 ・取付けブラケット用ビス (3.5×16 ナベAB): 4本	フレーム・ウェイトバー: アルミ押出し型材 スクリーン: 塩化ビニル (防災認定品) プル・プルコード: 樹脂成形品、化学繊維 取付けブラケット: ステンレス鋼板プレス成形品、樹脂成形品
	RSP-CL-1220	1200	2000	21,800円		

■ オプション価格

商品名	品番	サイズ (mm)	価格	付属品	材質
プルハンドル (オフホワイト)	RSP-PH	W86×H43	670円	-	樹脂成形品
ハンドルフック (ホワイト)	RSP-HF	1000	1,200円	-	スチール・ABS樹脂
伸縮V型吊棒セット ※製品1台につき2セット必要	SV-320	320 (200~320)	3,080円	・伸縮吊棒: 2本 ・吊り金具 (ボルトナット付属): 1個	伸縮吊棒: アルミ押出し型材 吊り金具: ステンレス鋼板プレス成形品
	SV-560	560 (320~560)	3,940円		
	SV-920	920 (500~920)	4,540円		
	SV-1600	1600 (840~1600)	5,100円		

飛散防止透明板

ウイルス対策 **安心・安全**

耐薬品性に優れたPVC本体!!
アルコール・次亜塩素酸に強い!!
台座を自由に動かせるので、横置きにも縦置きにもできます。

>>仕様 (素材) 透明板：PVC樹脂 / 台座：アクリル樹脂 **別注対応可能**

品名	品番	板サイズ	定価
飛散防止透明板L	VMP-01L	995×495 厚み3 (mm)	オープン
飛散防止透明板M	VMP-01	700×495 厚み3 (mm)	オープン
飛散防止透明板S	VMP-01S	600×495 厚み3 (mm)	オープン

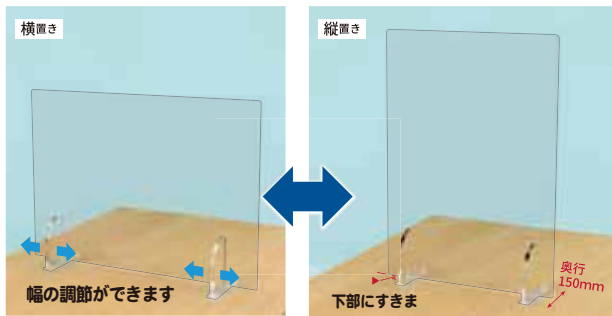

台座固定位置フリーで横置き、縦置きどちらでも使用可能。
下部のすきまに配線も通せます。

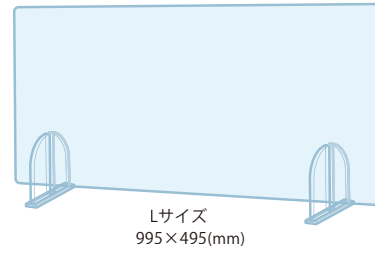

Lサイズ
995×495(mm)

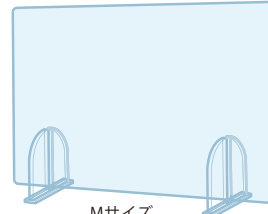

Mサイズ
700×495(mm)

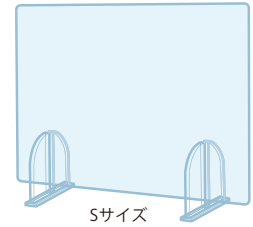

Sサイズ
600×495(mm)

耐薬品性

アルコール
次亜塩素酸
に強い



LサイズとSサイズを
デスク正面、側面に使うことで
社内デスクや受付カウンターなど
囲って設置することが可能。

フェイスガード

ウイルス対策 **安心・安全**

- ◆唾液飛沫の飛散を防止!
- ◆PET樹脂製で軽量かつ丈夫!
- ◆装着が簡単でサイズ調節可能!

>>仕様 (素材) ガード：PET樹脂 / ベルト：PP樹脂+不織布

品名	品番	サイズ	入数	定価
フェイスガード	VMP-02	ガード：400×240 (mm) ベルト：サイズフリー (約50～62cm)	10個	オープン



水洗い
OK!

繰り返し
使える

目立たない
ベルト



マスクを使用すると
より一層効果があります!
(マスクは付属していません)

マウスガード (ヘルメット用)

ウイルス対策 **安心・安全**

口元だけを覆うので視界は常に良好です。
マジックテープ着脱式で長さ調節可能。
コシのある透明フィルムで形状維持。

>>仕様 (素材) 透明PETフィルム (0.3mm)

品名	品番	サイズ	入数	定価
マウスガード (ヘルメット用)	VMP-03	W450×H110 (mm)	50個	オープン

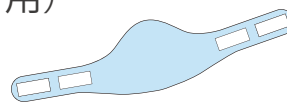

マジックテープ着脱式
で長さ調節可能



飛沫
防止

視界
良好

息苦しさ
軽減



ウイルス増殖環境 消滅



抗菌効果1ヶ月持続 **除菌・抗菌**

独自のナノ密着技術で抗菌効果が長期間持続!

テーブルやドアノブなど手が触れる箇所や、マスクや衣類など身に着ける物に塗布することで菌やウイルスが付着しにくくなります。

- ◆ 雑菌・ウイルスを寄せ付けず、清潔な状態を長期間維持
- ◆ 塩素などの危険な成分は不使用



実証された確かな効果

A型インフルエンザ、ノロウイルス[®]、病原性大腸菌など、様々な菌やウイルスを用いて大学の研究室や第三者機関で検証を行いました。未処理の検体は菌の増殖が止まらなかったが「ウイルス増殖環境 消滅」で処理をした検体は、1ヶ月以上経過しても増殖しませんでした。

※1: 代替ウイルスのネコカリシウイルスで検証

【他にも(-)】・病原性大腸菌 ・大腸菌 ・腸炎ビブリオ ・赤痢菌 ・サルモネラ菌
・カンピロバクター菌 ・セレウス菌 ・セレチア菌 ・緑膿菌

O-157での検証結果

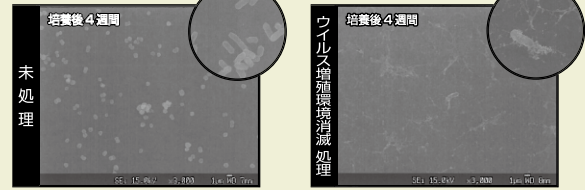

1ヶ月後も抗菌効果持続!!

使用方法

- ①使用前によく振ってください。
- ②テーブルなど直接スプレーできない箇所にはきれいな布などにたっぷりスプレーして拭いてください。マスクや衣類など布製品には直接スプレーしてください。
- ③乾燥させてください。



>>ウイルス増殖環境 消滅

品番	容量	入数	定価
UZKS300	300ml	12	オープン
UZKS500	500ml	12	オープン
UZKS3700	3.7L	4	16,200円
UZKS16000	16L	1	53,400円

※多くの菌・ウイルスに効果がありますが、全てではありません
※使用環境などにより効果が異なります

マスクはガードしなければ!EX

どんなマスクも抗菌仕様に **除菌・抗菌**

不織布、布、ガーゼなど、様々な素材のマスクを抗菌仕様にし、菌やウイルスの付着を防ぎます。独自のナノ密着技術で抗菌成分をしっかり密着し、24時間抗菌効果が持続します。

使用方法

- ①使用前によく振ってください。
- ②マスクの両面にまんべんなくスプレーしてください。
- ③乾燥させてください。



抗菌成分でコーティングすることで菌やウイルスを寄せ付けません。



>>マスクはガードしなければ!EX

品番	容量	入数	定価
MGEX50	50ml	24	オープン

※多くの菌・ウイルスに効果がありますが、全てではありません
※使用環境などにより効果が異なります

マスクはガードしなければ!EX 涼感プラス

マスクの中で熱がこもりにくく! **除菌・抗菌** **涼感**

スプレーするだけでマスクを抗菌仕様にするだけでなく「吸熱・放熱成分」が「熱を吸収・放熱」し、マスクの中の熱をこもりにくくします。独自のナノ密着技術で抗菌も涼感も長時間持続します。

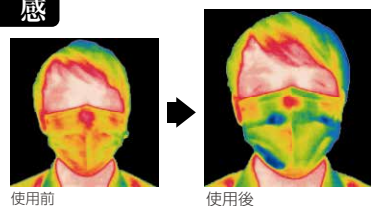

>>マスクはガードしなければ!EX 涼感プラス

品番	容量	入数	定価
MGEX50RPLUS	50ml	24	オープン

※多くの菌・ウイルスに効果がありますが、全てではありません
※使用環境などにより効果が異なります

使用方法

- ①使用前によく振ってください。
- ②マスクの両面にまんべんなくスプレーしてください。
- ③乾燥させてください。

マルチクッションテープ抗菌タイプ

様々な箇所を菌から守る手で切れる粘着付シート

- ・抗菌効果のある発泡シートの裏面両端にマスキングテープを貼っていますので、養生箇所によって適当な大きさにカットして使用して下さい。
- ・3cmピッチでミシン目が入っていますので手で簡単にカットして使用できます。
- ・公共施設、医療・介護施設、児童施設など、様々なシーンにおすすです！

>>規格

品番	サイズ	入数	定価
JYK100	厚み2mm×幅100mm×10m	12巻/ケース	オープン

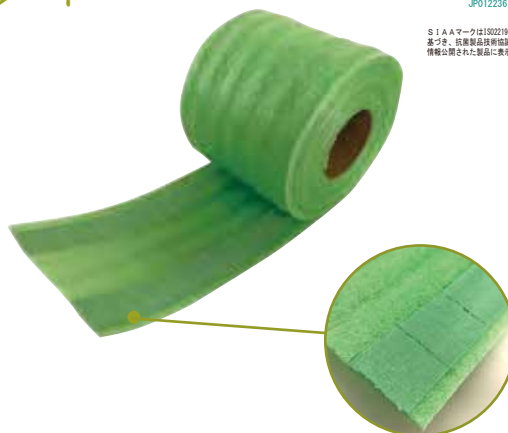

拡大



ドアの取っ手に



手すりに

SIAA
ISO 22196
抗菌加工
無機抗菌剤・緑込
本体
JPO12236~

SIAAマークはISO22196法により評価された結果に基づき、抗菌製品技術協議会ガイドラインで品質管理・情報公開された製品に表示されています。

抗菌コーナークッション

コーナーの衝撃吸収材として最適！

- ・抗菌効果のある素材です。
- ・長さたっぷり3mで必要なサイズにカットして使用できます。
- ・水にも強く屋外でも使用できます。
- ・薄くて丈夫なやわらかい素材を使用しており、両面テープで傷をつけず簡単に装着できます。

>>規格

品番	サイズ	入数	定価
JYK3	約20mm×20mm×3000mm	1巻/袋	オープン

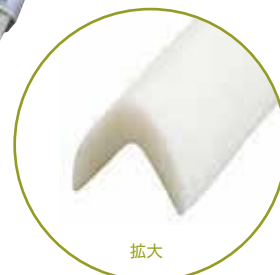

拡大

SIAA
ISO 22196
抗菌加工
無機抗菌剤・緑込
本体
JPO12236~

SIAAマークはISO22196法により評価された結果に基づき、抗菌製品技術協議会ガイドラインで品質管理・情報公開された製品に表示されています。



テーブル角に



カウンターに



車椅子に

飛散防止透明板 E

簡単設置の間仕切りパーテーション

- ・カウンターにのせるだけで簡単に設置できます。
- ・透明アクリルボードを使用している所以对面側もクリアに見えます。
- ・開口部があるため書類や商品の受け渡しが可能です。

>>規格

品番	サイズ	入数	定価
JYAP	厚み3mm×幅900mm×600mm	1枚	オープン

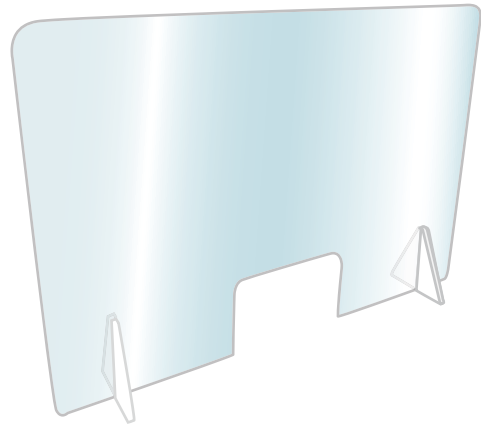

画像はイメージです

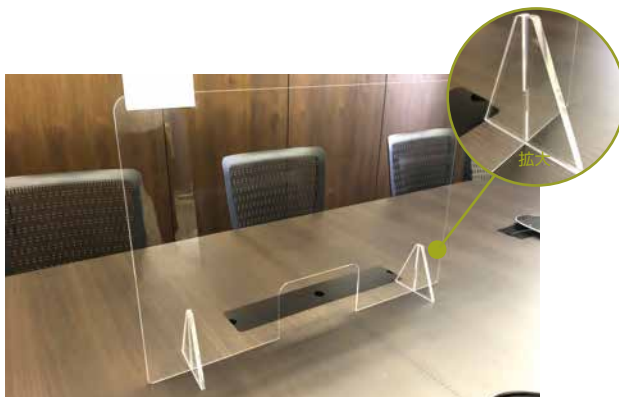

接客時に



開口部に

飛沫対策用透明塩ビシート

透明度が高い飛沫対策シート

- ・カッターやハサミで簡単にカットできるので、菌やウイルスの飛散防止の間仕切りとして使用下さい。
- ・突っ張り棒や養生テープなどで設置して下さい。

>>規格

品番	サイズ	入数	定価
JYTE	厚み0.1mm×幅1000mm×長さ50m	1本	オープン

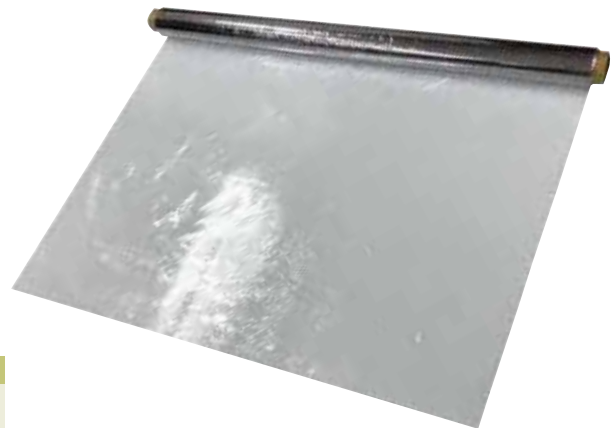

人が集まりやすい場所に



接客時

TTM-08A 足踏式消毒液スタンド

消毒液の容器を触れることなく
使用でき、衛生的

- 容器サイズにより、容器の受け皿の位置や奥行きなどが調整可能。
- 組み立て不要で、すぐに使用できます。
- 20万回の耐久試験をクリア。

>>使用可能なボトルサイズ

- 丸ボトルタイプ Φ100mm以下
- ポンプヘッド Φ40mm以下
- 角ボトルタイプ 100mm角以下
- ボトル高さ 100mm以上

>>使用方法

- ① トレーに消毒液ポンプを置く。
- ② ポンプの上部が押し板に軽く当たる程度までトレーを上にあげ、高さ調整ネジを締め、固定する。
- ③ 消毒液の吐出量を調整する際、調整板を長穴に被せ、下がり量を調整する。
- ④ 足元にガタツキがある場合は、付属のシートをカットして調整する。

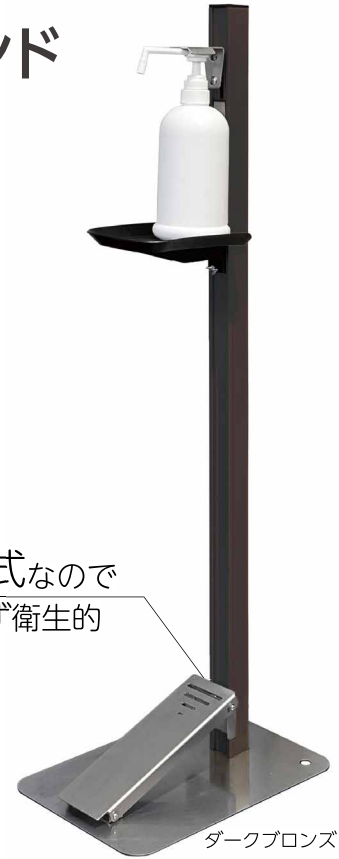

ペダル式なので
手を使わず衛生的

>>オプション品



■ TTM-08-P1 メッセージボード
お客様へのお願い等をお伝え等をするメッセージボードです。



■ TTM-08-P2 ティッシュホルダー
カートやお荷物を拭いたりするためのティッシュを付属させるホルダーです。

- ※ オプション品の発注はTTM-08Aと同時にお願いします。同梱してお届けします。
- ※ 上記、オプション品はどちらかしか取付けができません。メッセージボードを付けると、ティッシュホルダーは付きません。

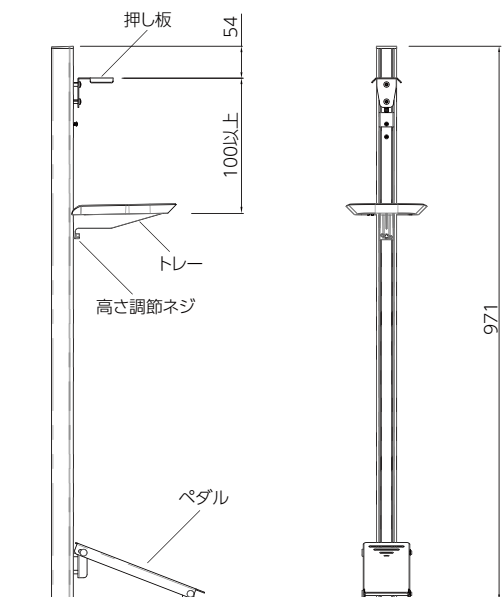
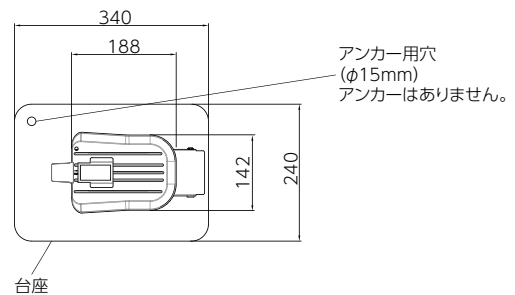

品番	色	材質	定価
TTM-08A W	ホワイト	アルミ、ステンレス、樹脂、他	19,800円
TTM-08A BKC	ダークブロンズ	アルミ、ステンレス、樹脂、他	19,800円

オプション品			
品番	色	材質	定価
TTM-08-P1S	シルバー	ステンレス	4,000円
TTM-08-P1P	ホワイト	PET樹脂	3,500円
TTM-08-P2 W	ホワイト	ABS、PP	2,800円
TTM-08-P2 K	ブラック	ABS、PP	2,800円

- 消毒液、盗難防止紐、床固定用アンカーは商品に含まれておりません。
- 予告なしに商品の改良や仕様変更を行なう場合がありますのでご了承ください。

避難所用間仕切り 『避難所で～も!!』

他素材では実現しなかった

もたれかかれる避難所用間仕切り

■ 避難所で～も!! の特徴

- もたれることができる
- プライバシーの確保が可能
- 女性2人でも組立楽々
- パーツを差し込むだけ

避難所での共同生活の中で不安やストレスは多大なものです。他人との空間を仕切れて「寄りかかることが出来る」という空間に変化するだけでもストレス軽減します。また、人と人との間隔を多く開けることにより、ウイルス感染等のソーシャルディスタンスにも役立ちます。「避難所で～も!!」で避難所でも居心地の良い空間を。



組立動画
体育館8人ver.



組立動画
女性2人ver.



➢ 組立簡単 パネルの種類はたったの3種類

➢ 1枚のパネルに対して2枚のパネルを差し込むだけ

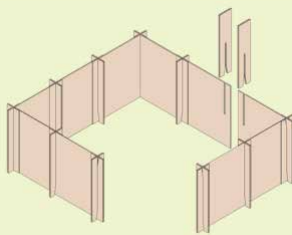

正方形の上に切込みが2つある「W」パネル
正方形の上下に切込みがある「N」パネル
小さめの「小」パネル

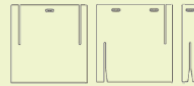

角になる部分にNパネルとWパネルを差し込み、補強用に小パネルを1枚差す。
角ではない部分にWパネルを2枚重ね合わせ、小パネルを2枚差し込む。
これらを組み合わせていくと組合せ自由な間仕切りが出来ます。



➢ 用途に合わせて 様々なオプションをご用意



- ① 段ボール壁
高さ150cmになり飛沫対策や防音対策に最適です。



- ② 段ボール畳
厚さ2.5cmあり長時間座っても疲れにくく、畳の様な感覚です。



- ③ カーテン屋根
通常よりも更にプライベート空間を確保。着替えや授乳スペースとしても活用できます。



➢ 梱包姿

スタンダードなセットで大パネルが2枚1組で5セット、小パネルが4枚1組で6セット、合計11セット。平置きで保管。高さ約20cmになります。床材の段ボールは大パネルの間にセットされています。



3×3オプション 壁付きタイプ

		3x3	
品番		DEMO-33	
素材		MDF	
面積		2,310x2,310	
枚数		N3枚, W7枚, 小24枚	
価格		48,000 円/セット	
	段ボール壁	段ボール畳	カーテン屋根
品番	DEMO-01	DEMO-02	DEMO-03
素材	段ボール	段ボール	ポリエステル
面積	大：1665×900 小：895×900	770x770	2,500x2,500
枚数	大3枚/小4枚	9枚	1枚
価格	6,800円/セット	18,000 円/セット	4,000 円/枚

タイガーEXハイパー

外壁下地用耐力面材



YOSHINO
安全で快適な住空間を創る 吉野石膏



防火構造

吉野防火 EXH-Y15

窯業系サイディング15mm以上を用いた防火構造
認定番号 PC030BE-3819(横張り)

屋内側はタイガーボードの他に
タイガー防水ボードなども可能です。
小屋裏等は面材を省略できます。

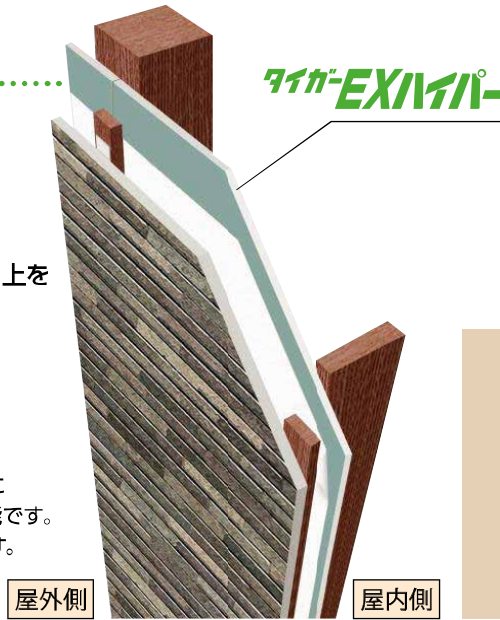

耐力壁 木造軸組
壁倍率 **2.7**
(標準仕様)
認定番号 FRM-0678



もっと地震に強く、火に強く

軽量化 + 高い壁倍率

硬質せっこう板に、高防水、高防カビ性能を付加し、
外壁下地用耐力面材としての使用を可能にしました。



耐火性

せっこうでできている無機質系面材は木質系面材と比べ、火に強く燃えない建材



透湿性

湿気の通しやすさは木質系耐力面材の約12倍、
湿気を通しやすいので結露の発生を抑制



耐震性

壁全体で力を受け止めるため地震や台風に強い



寸法安定性

膨張・収縮などの寸法変化が小さいため施工後の不具合が生じにくい



汎用性

室内側の面材を自由にアレンジできるシンプルな防火構造



施工性

カッターでの加工も可能/断熱材を充てんしやすいので断熱性能を確実に発揮しやすくなる

タイガーEXハイパー

品番	厚さ(mm)	サイズ(mm)	重量(kg)	定価
EXH	9.5	910×3,030	21.0	3,300円/枚

住宅用火災警報器 単独型・90ミリサイズ

より目立たないコンパクトタイプ

90ミリサイズ
24時間サポート



煙を感知

熱を感知

住宅用火災警報器 単独型・90ミリサイズ		
種別	光電式住宅用火災警報器	定温式住宅用火災警報器
品番	FSKJ225-B-N	FSLJ015-B-N
国家検定型式番号	住警第30～4号	住警第2019～3号
感知方法	煙式(光電式、2種)	熱式(定温式、65℃相当)
電源	専用リチウム電池(電池寿命:約10年)*1	
定格	DC3V、350mA	
火災警報音量	1mにて70dB(A)以上(当社測定値:約85dB) 0.3～4.0kHz(スイープ音)	
復旧	自己復旧方式	
使用温度範囲	0～40℃(結露しないこと)	
主材/色	ABS樹脂/ナチュラルホワイト	PC系樹脂/ナチュラルホワイト
質量	約80g(取付ベース、電池含む)	
付属品	専用リチウム電池・取付ベース・取付ネジ・取扱説明書(保証書付)	
定価	オープン	
寸法図(単位mm)	煙式	熱式

*1 使用温度・外部環境や使用条件などにより短くなる場合があります。

住宅用火災警報器 無線連動型・100ミリサイズ

離れた部屋での火災も伝達

>>番号でお知らせ、感知元が分かります

100ミリサイズ
24時間サポート

各警報器の登録番号(0番～15番)を使い、火災発生時、火災(煙や熱)を感知した警報器の登録番号を音声でお知らせします。

(例:ピーヒューヒュー1番火事です)

連動先の場所においても感知元を素早く知ることができる便利な機能です。(部屋ごとに設置した警報器の登録番号を記録しておくことをおすすめします)



子器 [登録番号: 1番]

親器 [登録番号: 0番]



ピーヒューヒュー
1番火事です!!

ピーヒューヒュー
火事です!
火事です!!

住宅用火災警報器 無線連動型・100ミリサイズ		
種別	光電式住宅用火災警報器	定温式住宅用火災警報器
品番	親器: FSKJ226-M 子器: FSKJ226-C*1	子器: FSLJ016-C*1
国家検定型式番号	住警第2019～5号 住警第2019～6号	住警第2019～7号
感知方法	煙式(光電式、2種)	熱式(定温式、65℃相当)
認証番号	001-A14024	001-A14023
定格	DC3V、400mA	
電源	専用リチウム電池(電池寿命:約10年)*2	
火災警報音量	1mにて70dB(A)以上(当社測定値:約85dB) 0.3～4.0kHz(スイープ音)	
使用周波数	CH1: 426.7125MHz(出荷時設定) CH2: 426.7375MHz CH3: 426.8125MHz CH4: 426.8375MHz	
送信出力	10mW	
電波到達距離	約100m*3(親器⇄子器間)	
連動可能機種	FSKJ226シリーズ/FSLJ016-C、FSKJ223シリーズ/FSLJ013-C、FSKJ218(A)シリーズ/FSLJ008(A)-C、FSOJ001(A)-S、FSOJ002-Bなど	
連動可能台数	最大16台*4(親器:1台+子器:15台)	
復旧	自己復旧方式	
質量(取付ベース、電池含む)	約160g	約150g
使用温度範囲	0～40℃(結露しないこと)	
主材/色	難燃性ABS樹脂/ナチュラルホワイト	難燃性PC系樹脂/ナチュラルホワイト
付属品	取付ベース、専用リチウム電池、取付ネジ、登録番号表示シール(親器のみ)、かんたん登録・設置ガイド、取扱説明書	
定価	オープン	
寸法図(単位mm)	煙式	熱式

*1: 連動させる場合、親器に登録が必要です *2: 使用温度や電波環境などの外部環境や使用条件により短くなる場合があります。 *3: 障害物のない場所での見通し距離です。使用場所の環境や住宅の構造・建材などにより電波到達距離は短くなります。 *4: 必ず親器が1台必要です。同一グループに親器を2台以上設置することはできません。ただし、無線式連動型火災中継アダプタを使用することで17台以上を連動させることができます。

住宅用火災警報器 共通機能

- ・電源長持ち 電池寿命10年
- ・聞き取りやすい警報音
- ・異常をお知らせ 自動試験機能
- ・機能確認も簡単 テスト(手動試験)機能
- ・取付簡単 配線不要
- ・これでぐっすり 電池切れ警報遅延機能
- ・ボタンで警報停止 各警報音停止機能
- ・自動補正 感度補正機能(煙式のみ)

おかげさまセット

檜無垢の一枚板

祀りに必要な神棚一式セット。檜の無垢一枚板を使用し本格的な仕様で最も小さなタイプです。事務所にも、ご家庭にも最適です。

・セット内容

桧無垢 神棚セット S型 (660×300×30mm)
御宮 屋根違い三社 特小(410×350×200mm)
※紙の御札の収まるサイズ
大扉：約25cm、小扉：約20cm
セトモノセット 小(榊立 3.5寸)
神鏡 (お鏡 1.5寸)

品名	品番	サイズ(mm)	定価
おかげさま セット	OKAGE-660	660×300×30	50,000円 /SET



用途:置き型・取付タイプ

ロッカーやたんすの上など、どこにでも簡単に置いて祀りできます。
また、壁や天井にも取り付けすることも可能

お見事セット(天板付)

神棚の正式サイズ

神棚の正式サイズ(神棚の正式サイズ巾3尺6寸5分)(約1100mm)奥行1尺2寸(約360mm)は、365日、12ヶ月を表すと言われています。この本格仕様で低価格にて国産檜の枝をはいで作った環境に優しいタイプです。

・セット内容

桧貼り 神棚セット H-1型 (1100×360×34mm)
御宮 屋根違い三社 中剣 (630×490×255mm)
※紙の御札の収まるサイズ 大扉：約30cm、小扉：約26cm
セトモノセット 中(榊立 4寸)
神鏡(お鏡 2寸)、しめ縄(4尺ゴボー)、天板

品名	品番	サイズ(mm)	定価
お見事 セット	OMIGOTO-1100	1,100×360×34	58,000円 /SET



用途:置き型・取付タイプ

ロッカーやたんすの上など、どこにでも簡単に置いて祀りできます。
また、壁や天井にも取り付けすることも可能

福来いセット(天板付)

室内に合わせやすい3尺巾(幅900mm)

祀りに必要な神棚一式セット。室内に合わせやすい3尺巾(幅900mmです)、低価格で国産檜(ハギ板)を使用。環境に優しいタイプです。

・セット内容

桧ハギ 神棚セット F-2型(900×360×32mm)
御宮 屋根違い三社 小剣(495×415×210mm)
※紙の御札の収まるサイズ 大扉：約26cm、小扉：約18cm
セトモノセット 中(榊立 4寸)
神鏡(お鏡 2寸)、しめ縄(3尺ゴボー)、天板

品名	品番	サイズ(mm)	定価
福来い セット	FUKUKOI-900	900×360×32	51,500円 /SET



用途:置き型・取付タイプ

ロッカーやたんすの上など、どこにでも簡単に置いて祀りできます。
また、壁や天井にも取り付けすることも可能

上棟セット

棟上、建前に欠かすことのできない上棟品

上棟式とは、棟上げまで工事が終了したことに感謝し、無事建物が完成することを祈願する儀式です。現在では建主が工事関係者に気持ちよく仕事を進めてもらうためのもてなしの意味が強くなっているとされております。

セット内容

- 1、幣芯棒1本
- 2、箱入り小物1箱
竹製扉釘2本入)、しめ(紅白1対)、しめ(白大1対)、しめ肩骨、麻紐(極太)、上棟式用祝詞、寿の祝紙、水引(紅白2本)、ビニール袋(雨天用)、白紙・その他

品名	品番	サイズ(mm)	入数	定価
上棟セット	JYOTO-400-6	1000×40×40 扇径 400	6セット	27,000円/箱
	JYOTO-400-10		10セット	45,000円/箱

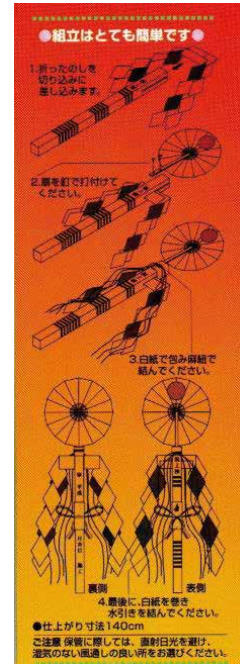

ウッドパーテーション

健康と環境に配慮した、空間に優しいボーダーライン

間伐材を循環活用することで、森林を健全なものとしていくことに繋がります。ほんものの“木”を利用し、デザイン化による癒しとリラックス効果は集中力を高めると共に、ウィルス等による飛沫感染を防止するサスティナブルなパーテーションです。

品名	品番	サイズ(mm)	価格
杉 パーテーション	PART-S	350×700×20 ※脚着時高さ +20mm	7,000円/枚
桧 パーテーション	PART-H		8,000円/枚
杉&桧ハイブリッドパーテーション	PART-SH		7,500円/枚
ナチュラルパーテーション	PART-N		7,000円/枚

※ナチュラルは、国内外の多様な木材ブロックを貼り合わせたものです
※天然木のため、木目の模様は異なります
※反り・スキが生じる場合があります



2枚組
パーテーション



杉
パーテーション
PART-S



桧
パーテーション
PART-H



杉&桧
パーテーション
PART-SH



ナチュラル
パーテーション
PART-N



裏面
パーテーション



セキュリティカメラシステム

セキュリティ対策万全ですか？

高解像度による犯罪抑止及び安心、安全をサポート！



■屋外用バレットカメラ
HCO-7080RVP



■屋内用ドームカメラ
HCD-7080RVP



■屋外用ドームカメラ
HCV-7080RVP



■VPカメラ用電源ユニット
SPV-401



■ペンタブリッドレコーダー
HRX-420



■21.5インチLEDモニター
KN-21.5HDMI

▶パッケージ価格 ※工事費別途

	1台プラン 品番：SCS-P1	2台プラン 品番：SCS-P2	3台プラン 品番：SCS-P3	4台プラン 品番：SCS-P4
機器費	¥250,000	¥302,000	¥354,000	¥406,000

プランに合わせた台数分、上記カメラより選んでください(HCO-7080RVP or HCD-7080RVP or HCV-7080RVP)

どのプランにも含まれている機器 (カメラ電源SPV-401×1台 レコーダーHRX-420×1台 モニターKN-21.5HDMI)

例)3台プラン(SCS-P3)を選んだ場合、HCO-7080RVP：1台 HCD-7080RVP：2台 SPV-401：1台 HRX-420：1台 KN-21.5HDMI：1台

▶参考工事費(品番：SCS-K)

	1台プラン	2台プラン	3台プラン	4台プラン
～100㎡	¥194,000	¥226,000	¥260,000	¥296,000
～200㎡	¥208,000	¥244,000	¥280,000	¥318,000
～300㎡	¥238,000	¥274,000	¥314,000	¥356,000
～600㎡	¥266,000	¥304,000	¥342,000	¥384,000

※既存建物にカメラを設置することとします。

※以下の条件の場合は別途積算となります。

新築の場合・配線、配管がフロアーを跨ぐ場合・ポール等にカメラを設置する場合・架空線が必要な場合

▶機器仕様

商品名	品番	寸法(W×H×D)	仕様	定価
400万画素カメラ 屋外用バレットカメラ	HCO-7080RVP	(Ø×H) Ø83.2×260mm	H：97.9° (Wide) ～ V：52.5° (Wide) ～	オープン
400万画素カメラ 屋内用ドームカメラ	HCD-7080RVP	(Ø×H) Ø119.8×98.5mm	H：97.9° (Wide) ～ V：52.5° (Wide) ～	オープン
400万画素カメラ 屋外用ドームカメラ	HCV-7080RVP	(Ø×H) Ø137.0×106.1mm	H：97.9° (Wide) ～ V：52.5° (Wide) ～	オープン
カメラ用電源ユニット	SPV-401	310.0×44.0×200.0mm	最大200m (3C-2V) 最大500m (5C-2V)	オープン
ペンタブリッドレコーダー 録画機	HRX-420	300.0×47.0×208.7mm	PCやスマートフォンからも 遠隔監視可能 (回線・設定別途必要)	オープン
21.5インチモニター	KN-21.5HDMI	504.0×395.0×208.0mm ※スタンド使用時	解像度 1,920×1,080	オープン

※録画可能日数は、24時間連続録画、右記条件にて約38日間です。【カメラ】2台 【録画解像度】2,560×1,440 【コマ数】10コマ/秒

※録画可能日数は、24時間連続録画、右記条件にて約65日間です。【カメラ】2台 【録画解像度】1,920×1,080 【コマ数】10コマ/秒

コストパフォーマンスに優れた 400万画素 AHDカメラ

解像度抜群！！2560×1440の400万画素で録画することで、
より鮮明な映像を残します。

▶画像比較（高解像度400万画素カメラ vs アナログ38万画素カメラ）

鮮明な映像を残すことで、録画映像をデジタルズームしても、より詳細に確認することが可能となります。

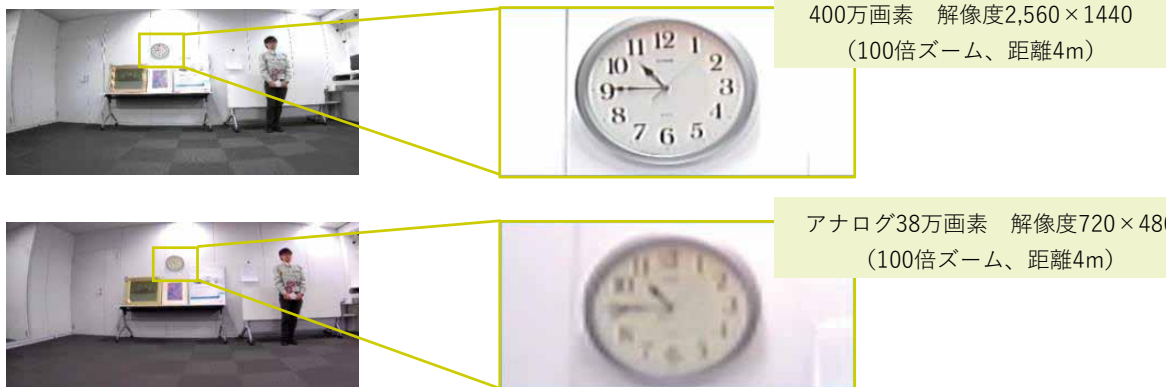

▶デイナイト機能

防犯カメラを設置しても、しっかり、鮮明に映っていなければ意味がありません。
ハンファテックウィン製のカメラは、高性能な機能をもって防犯対策を万全にします！

■ 照明ON（通常カラーモード）



■ デイナイトモード
(モノクロモード) ※自動切換え



■ 赤外線モード
※自動切換え0ルクスでもOK!!



▶ [AHD カメラシステム] 機器系統図



▶3年機器保証（通常）と5年フルメンテナンス保証（有料オプション）

		消耗品経年劣化による故障	落雷被害	火災	風災・雹災・雪災 ※吹込みまたは雨漏り等による損害は除く	破裂・爆発 (ガス爆発など)	落下・飛来・衝突	水ぬれ ※吹込みまたは雨漏り等による損害は除く	いたずら	盗難	破損	映像データの復旧
3年機器保証	機器	○	×	×	×	×	×	×	×	×	×	×
	作業費	×	×	×	×	×	×	×	×	×	×	×
5年フルメンテナンス保証 (設置工事あり)	機器	○	○	○	○	○	○	○	○	○	○	×
	作業費	○	○	○	○	○	○	○	○	○	○	×

※ハードディスクとモニターは通常1年保証となります。

フルハーネス型墜落制止用器具・専用ランヤード



新規格対応のフルハーネス



■ 背中X型のスタンダードモデル

ST#571A-SK

■ 背中Y型で快適な使用感を実現

ST#573A-SK

型番	重量	サイズ	定価
ST#571A-SK	1,330g	フリーサイズ	26,800円
ST#573A-SK	1,350g	フリーサイズ	26,000円



■ 巻取式ランヤード

ST#5701-SQG



■ 伸縮ランヤード

ST#5701-TRG



■ 2丁掛け伸縮ランヤード

ST#5701-2TRG

型番	重量	ランヤード長さ	定価
ST#5701-SQG	930g	675~1,640mm	19,600円
ST#5701-TRG	710g	1,000~1,600mm	14,400円
ST#5701-2TRG	1,100g	1,000~1,600mm	19,000円

※本体とランヤードを組み合わせてご使用下さい。

➤厚生労働省「墜落制止用器具の規格」が2019年2月1日より適用

- ・安全帯の名称が「墜落制止用器具」に変更
- ・墜落制止用器具は「フルハーネス型」が原則

墜落制止用器具はフルハーネス型が原則ですが、フルハーネス型の着用者が墜落時に地面に到達するおそれのある場合(高さが6.75m以下)は「胴ベルト型」を使用できます。

➤改正のスケジュール

旧規格に基づく「安全帯の規格」適合の安全帯は2022年1月2日より使用禁止です。

	2019年	2020年	2021年	2022年
(旧規格品) 安全帯	8月1日 製造・販売可能	使用可能		1月1日 これ以降は 使用禁止!
(新規格品) 墜落制止用器具 フルハーネス or 胴ベルト	2月1日		使用可能	

連絡先一覧

“住実”商品についてのお見積、ご質問、ご発注、資料のご請求等につきましてはお近くの営業所へお電話ください。

株式会社ジューテック

●東北営業部

青森営業所	〒030-0137 青森県青森市卸町2-13 TEL:017-764-2121 FAX:017-764-2135
秋田営業所	〒010-0941 秋田県秋田市川尻町字大川反170-42 TEL:018-862-2662 FAX:018-862-4629
盛岡営業所	〒020-0835 岩手県盛岡市津志田15-58-1 TEL:019-632-1222 FAX:019-639-5311
仙台営業所	〒983-0034 宮城県仙台市宮城野区扇町5-9-12 TEL:022-782-6411 FAX:022-782-6263
山形営業所	〒990-0032 山形県山形市小姓町6-13 千歳山ビル3階 TEL:023-623-8190 FAX:023-623-8193
郡山営業所	〒963-0547 福島県郡山市喜久田町卸3-27-1 TEL:024-963-1161 FAX:024-963-1162

●関東営業部

宇都宮営業所	〒329-1104 栃木県宇都宮市下岡本町1796 TEL:028-688-7288 FAX:028-688-0263
高崎営業所	〒370-0813 群馬県高崎市本町146-1 本町ウエストビル1階 TEL:027-320-9801 FAX:027-320-9811
熊谷営業所	〒360-0217 埼玉県熊谷市上根549-1 TEL:048-588-2811 FAX:048-588-4557
さいたま営業所	〒337-0051 埼玉県さいたま市見沼区東大宮5-30-12 TAKADAビル7階 TEL:048-615-0700 FAX:048-615-0701
新潟営業所	〒950-0963 新潟県新潟市中央区南出来島1-13-3 TEL:025-284-6391 FAX:025-285-4116
長野営業所	〒381-2205 長野県長野市青木島町大塚1106 TEL:026-283-9540 FAX:026-283-9548
松本営業所	〒390-0851 長野県松本市島内3506 インベリアルプラザ松島201号室 TEL:0263-40-3863 FAX:0263-40-3869

●首都圏第一営業部

東京営業所	〒105-0012 東京都港区芝大門1-3-2 4階 TEL:03-5408-1700 FAX:03-5408-1705
城北営業所	〒120-0005 東京都足立区綾瀬3-6-2 ボナール16BLD. 7階 TEL:03-5697-9733 FAX:03-5697-9799
千葉営業所	〒260-0013 千葉県千葉市中央区中央3-3-1 フジモト第一生命ビル8階 TEL:043-202-7875 FAX:043-202-3055
千葉北営業所	〒277-0831 千葉県柏市根戸206-3 北柏ビル3階 TEL:04-7137-0019 FAX:04-7137-3345
つくば営業所	〒300-3265 茨城県つくば市長高野字鳥井戸655-1 TEL:029-864-2230 FAX:029-864-3789
水戸営業所	〒311-1251 茨城県ひたちなか市山崎165 TEL:029-265-5300 FAX:029-265-5321

●首都圏第二営業部

横浜営業所	〒224-0035 神奈川県横浜市都筑区新栄町12-8 TEL:045-593-0011 FAX:045-593-0048
横浜南部営業所	〒236-0003 神奈川県横浜市金沢区幸浦1-15-22 TEL:045-774-0011 FAX:045-774-0010
相模原営業所	〒252-0143 神奈川県相模原市緑区橋本7-4-16 TEL:042-772-8668 FAX:042-771-9988
平塚営業所	〒254-0014 神奈川県平塚市四之宮4-18-19 TEL:0463-55-8800 FAX:0463-55-8803
西東京営業所	〒182-0033 東京都調布市富士見町1-21-7 TEL:042-499-6644 FAX:042-499-6211
多摩営業所	〒189-0003 東京都東村山市久米川町1-41-1 TEL:042-399-5500 FAX:042-399-5505

●特販営業部

特販第一営業所	〒105-0012 東京都港区芝大門1-3-2 2階 TEL:03-6435-7146 FAX:03-6435-7178
特販第二営業所	〒105-0012 東京都港区芝大門1-3-2 2階 TEL:03-6435-7150 FAX:03-6435-7182
特販第三営業所	〒105-0012 東京都港区芝大門1-3-2 2階 TEL:03-3434-7338 FAX:03-6435-7182
さいたま特販営業所	〒337-0051 埼玉県さいたま市見沼区東大宮4-3-12 大東ビル2階 ※お問合せ先:特販推進チーム 業務一課
横浜特販営業所	〒221-0052 神奈川県横浜市神奈川区栄町1-1 KDX横浜ビル2階 ※お問合せ先:特販推進チーム 業務二課
外表建材営業所	〒221-0052 神奈川県横浜市神奈川区栄町1-1 KDX横浜ビル2階 TEL:045-453-0116 FAX:045-453-7002

●開発営業部

開発第一営業所	〒105-0012 東京都港区芝大門1-3-2 3階 TEL:03-5408-1707 FAX:03-5408-1708
開発第二営業所	〒105-0012 東京都港区芝大門1-3-2 3階 TEL:03-5408-5220 FAX:03-5408-5221
札幌開発出張所	〒003-0030 北海道札幌市白石区流通センター 6-2-5 TEL:011-801-1350 FAX:011-801-1351
大阪開発出張所	〒570-0003 大阪府守口市大日町3-1-9 大日フクダビル5階 TEL:06-6905-0033 FAX:06-6905-0077
広島開発出張所	〒730-0037 広島県広島市中区中町7-22 住友生命広島平和大通りビル6階 TEL:082-545-7855 FAX:082-246-4566
福岡開発出張所	〒812-0892 福岡県福岡市博多区東那珂2-2-16 TEL:092-260-6000 FAX:092-260-6029

●リテール営業部

東日本営業所 札幌駐在	〒003-0030 北海道札幌市白石区流通センター 6-2-5 ※お問合せ先:リテール推進チーム業務センター
東日本営業所 東京一課・二課	〒105-0012 東京都港区芝大門1-3-2 3階 ※お問合せ先:リテール推進チーム業務センター
東日本営業所 広域開発課	〒105-0012 東京都港区芝大門1-3-2 3階 ※お問合せ先:リテール推進チーム業務センター
リテール推進チーム 業務センター	〒349-1104 埼玉県久喜市栗橋1643 TEL:0480-52-3600 FAX:0480-52-5730
西日本営業所 名古屋営業課	〒496-8001 愛知県愛西市勝幡町小玉出2000 ※お問合せ先:リテール推進チーム業務センター
西日本営業所 大阪営業課	〒570-0003 大阪府守口市大日町3-1-9 大日フクダビル5階 ※お問合せ先:リテール推進チーム業務センター
北陸営業所	〒920-0211 石川県金沢市湊2-111 TEL:076-238-8775 FAX:076-238-8778

●中部営業部

静岡営業所	〒426-0002 静岡県藤枝市横内984-2 TEL:054-645-6355 FAX:054-645-7433
静岡東営業所	〒410-0062 静岡県沼津市宮前町11-2 TEL:055-921-7101 FAX:055-923-0439
浜松営業所	〒431-0202 静岡県浜松市西区坪井町4666 TEL:053-447-1401 FAX:053-447-1996
名古屋営業所	〒485-0059 愛知県小牧市小木東2-172 TEL:0568-74-7601 FAX:0568-74-7313

●西日本営業部

大阪営業所	〒570-0003 大阪府守口市大日町3-1-9 大日フクダビル5階 TEL:06-6780-5835 FAX:06-6780-5845
神戸営業所	〒651-2271 兵庫県神戸市西区高塚台4-3-9 TEL:078-996-1725 FAX:078-996-1260
福岡営業所	〒812-0892 福岡県福岡市博多区東那珂2-2-16 TEL:092-431-7747 FAX:092-473-6774
福岡営業所 沖縄営業課	〒900-0006 沖縄県那覇市おもろまち2-5-37 ハルマ13-G号室 TEL:098-866-1130 FAX:098-866-1131

●合板・木材部

木材チーム	〒105-0012 東京都港区芝大門1-3-2 6階 TEL:03-3433-1374 FAX:03-3433-1390	木材チーム 神戸事務所	〒651-2271 兵庫県神戸市西区高塚台4-3-9 2階 TEL:078-996-1728 FAX:078-996-1731	木材チーム 富山事務所	〒939-0287 富山県射水市赤井88 TEL:0766-52-8011 FAX:0766-52-8022
-------	---	----------------	--	----------------	---

ジューテックグループ

●株式会社グリーンハウザー

本社	〒983-0013 宮城県仙台市宮城野区中野字上小袋田18-1 TEL:022-254-4170(代) FAX:022-254-2567
----	---

●グッドハウザー株式会社

本社	〒344-0102 埼玉県春日部市西宝珠花618 TEL:048-748-2211(代) FAX:048-748-2212
----	--

●イシモク・エモリ株式会社

本社	〒920-0211 石川県金沢市湊2-111 TEL:076-238-8770(代) FAX:076-238-8400
----	--

●株式会社イワベニ

本社	〒020-0133 岩手県盛岡市青山1-18-8 TEL:019-647-0155(代) FAX:019-647-0159
----	--

●角野産業株式会社

本社	〒590-0833 大阪府堺市堺区出島海岸通4-5-29 TEL:072-247-0011(代) FAX:072-247-0016
----	--

●株式会社クニヒロ・ホームテック

本社	〒961-0102 福島県西白河郡中島村大字滑津字平名塚3 TEL:0248-52-2030(代) FAX:0248-52-2032
----	---



ジューテックグループ

[総合窓口]

〒105-0012 東京都港区芝大門1丁目3番2号

仕入部 TEL.03-3433-1371 FAX.03-3433-1390 URL: <https://www.jutec.jp/>



ミックス
責任ある木質資源を
使用した紙
FSC® C133146